

# FAB38RPB5



<b>Семейство продуктов</b>	Холодильник
<b>Установка</b>	Отдельностоящий
<b>Категория</b>	Комбинированный, морозильная камера внизу
<b>Рекомендуемая ширина</b>	60 - 70
<b>Рекомендуемая высота</b>	Выше 200
<b>Полный No-Frost</b>	Полный
<b>Тип охлаждения</b>	Полный No-Frost - 2 контура охлаждения
<b>Разморозка</b>	Автоматическая
<b>Тип петель (шарнира)</b>	Стандартный
<b>Дверной упор</b>	Справа
<b>EAN-код</b>	8017709297893



## Эстетика



<b>Эстетика</b>	Стиль 50-х г.г.	<b>Материал боковин</b>	Сталь
<b>Цвет</b>	Пастельный голубой	<b>Цвет боковин</b>	Пастельный голубой
<b>Отделка</b>	Глянцевый	<b>Логотип</b>	Накладной
<b>Дизайн</b>	Скругленный выпуклый	<b>Цвет профиля на полках дверцы</b>	Серебристый
<b>Материал</b>	Термоформируемый полимер	<b>Цвет профиля на выдвижных ящиках</b>	Серебристый
<b>Ручка</b>	Внешняя	<b>Цвет профиля на стеклянных полках</b>	Серебристый
<b>Тип ручки</b>	Фиксированный	<b>Дисплей</b>	LED
<b>Цвет ручек</b>	Хромированный	<b>Расположение дисплея</b>	Интерьер (холодильное отделение)
<b>Цвет логотипа</b>	Хромированный		

## Характеристики холодильного отделения



<b>Количество регулируемых полок</b>	3	<b>Тип крышки ящика для овощей и фруктов</b>	Стекло
<b>Количество ящиков для овощей и фруктов</b>	1	<b>Зона сохранения свежести</b>	Да
<b>Тип регулируемых полок</b>	Стекло	<b>Внутренняя подсветка холодильного отделения</b>	Да
<b>Тип ящика для овощей и фруктов</b>	На скользящих направляющих	<b>Тип подсветки холодильного отделения</b>	LED
<b>Крышка ящика для овощей</b>	Да		

## Дверца холодильного отделения

Количество регулируемых полок на дверце	3	Количество полок для бутылок	1
---	---	------------------------------	---

## Другие характеристики холодильного отделения



MultiFlow

Да

Конвекция

Да

## Характеристики морозильного отделения

Количество ящиков	2	Количество ящиков с крышкой	1
Количество полок	2	Тип полок	Стекло

## Другие характеристики морозильного отделения



Ручной ледогенератор Да  
Льдогенератор Ручная

Зона быстрой заморозки Да

## Другие технические характеристики



Функции на дисплее

Быстрая заморозка, ECO, Акустический сигнал при повышении температуры

Кнопка быстрой заморозки

Да

Световая индикация при повышении температуры

Да

Акустический сигнал при открытой дверце

Акустический и визуальный

Акустический сигнал при повышении температуры

Да

Тип контроля температуры

Электронный

Количество компрессоров

1

Тип хладагента

R600a

Тип компрессора

Инвертор

Количество хладагента (г)

45 g

Вспенивающий агент

Циклопентан

## Производительность / Энергопотребление - НОВЫЙ регламент









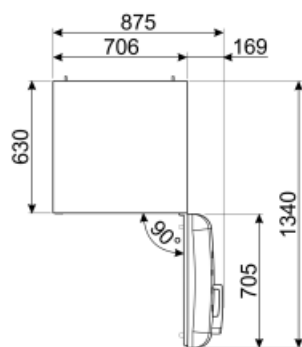
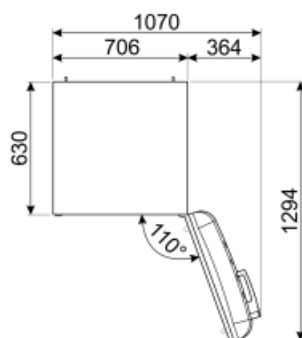
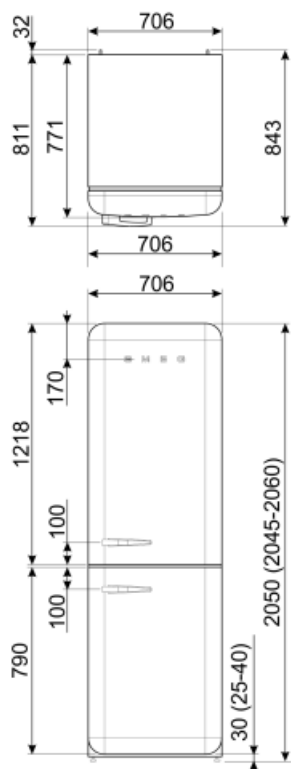





<b>Годовое энергопотребление</b>	282 кВт/год	<b>Эмиссия воздушного акустического шума</b>	41 дБ(А) re 1пВт
<b>Класс энергоэффективности</b>	E	<b>Поддержание температуры при отключении энергии</b>	14 ч
<b>Класс эмиссии воздушного акустического шума</b>	C	<b>4* - Мощность замораживания</b>	8 кг/сутки
<b>Полный объем</b>	481 л	<b>Климатический класс</b>	SN, N, ST, T
<b>Сумма объемов морозильников</b>	137 л	<b>EEI</b>	98 %
<b>Сумма объемов холодильного отделения и незамерзающего отделения</b>	344 л		

## Электрическое подключение

<b>Тип электрической вилки</b>	(F;E) Schuko	<b>Напряжение</b>	220-240 В
<b>Номинальная мощность</b>	127 Вт	<b>Частота тока</b>	50/60 Гц
<b>Сила тока</b>	1,1 А	<b>Длина электрического кабеля</b>	180 см



## Symbols glossary (TT)

- |  |  |   |   |
|--|--|---|---|
|    | Морозильная камера 4 **** для лучшей сохранности продуктов.  |    | Автоматическое размораживание: работает за счет автоматического оттаивания через равные промежутки времени, что исключает необходимость размораживание прибора в целом. |
|    | A++: класс энергоэффективности A++ помогает сэкономить до 20% энергии по сравнению с классом A. Гарантируется максимальная производительность при минимальном потреблении. |    | Класс энергоэффективности E   |
|    | Светодиодный дисплей: для отображения выбранных программ, функций и опций, а также времени до конца цикла.   |    | Экономичный режим: анализирует работу холодильника во время активации и оптимизирует рабочий цикл для снижения энергопотребления.                                       |
|    | Вентилируемый: принудительное распределение холодного воздуха в холодильном отделении, что обеспечивает равномерное распределение температуры внутри холодильника.         |    | Быстрая заморозка: функция быстрого замораживания снижает температуру в камере, если активировать ее за несколько часов до использования.                               |
|   | Светодиодное внутреннее освещение: более энергоэффективный и долговечный способ освещения внутреннего пространства прибора.  |   | Life Plus 0°C: температура в отсеках Lifeplus поддерживается на уровне 0°C, что позволяет дольше сохранять свежее мясо и рыбу.  |
|  | Эволюция Smeg в направлении более интеллектуальных и экологичных моделей привела к выбору инверторной технологии, которая значительно снижает энергопотребление.           |  | Multiflow: дольше сохраняет свежесть продуктов.   |