

# FAB38RPG



משפחת מוצרים  
התקנה  
קטגוריה  
סוג קירור  
הפשרה  
סוג צירים  
מיקום צירים  
קוד EAN

מקרר  
נפרד  
תושבת תחתית  
מערכת קירור כפולה - Total No Frost  
אוטומטית  
סטנדרטי  
ימני  
8017709283513



## אסתטיקה



סדרה עיצובית  
צבע  
גימור  
עיצוב  
חומר  
ידית  
סוג ידית  
צבע ידית  
צבע לוגו

סגנון שנות החמישים  
ירוק פסטל  
מבריק  
עגול  
מעוצב בחום  
חיצוני  
קבוע  
כרום  
כרום

חומר דופן  
צבע דפנות  
Logo  
צבע פרופיל של מדפי דלת  
צבע פרופיל מגירות  
צבע פרופיל של מדף זכוכית  
צג  
מחיצת תצוגה  
צבעים חלופיים זמינים

פלדה  
ירוק פסטל  
Applied  
כסף  
כסף  
כסף  
LED  
Interno (cella frigo)  
כחול פסטל, לבן, שחור, שמנת, אדום

## מאפייני תא מקרר



מספר מדפים מתכווננים  
מספר מגירות לפירות וירקות  
סוג מדפים מתכווננים  
סוג כיסוי תא/מגירה לפירות וירקות  
כיסוי לתא פירות וירקות

3  
1  
זכוכית  
על מסילות מחליקות  
כן

סוג כיסוי תא/מגירה לפירות וירקות  
Life Plus-0°C אזור  
תאורה פנימית במקרר  
(סוג תאורה פנימית) (מקרר)

זכוכית  
-2°C +3 °C  
כן  
LED

## דלת פנימית של מקרר

מספר מדפי דלת מתכווננים 3

מספר מדפי בקבוקים

1

## מאפיינים אחרים של מקרר



MultiFlow	כן	איוניזר	כן
מאוורר	כן		

## מאפייני תא מקפיא

מספר מגירות	2	מס' תאים עם דש	1
מספר המדפים	2	סוגי מדפים	זכוכית

## מאפיינים אחרים של מקפיא



מכונת קרח ידנית	כן	תא לקפיאה מהירה	כן
מכונת קרח	ידנית		

## מאפיינים טכניים אחרים



תצוגת פונקציות	לחצן לקפיאה מהירה	נורת התרעת טמפרטורה	התרעה על פתיחת דלת	התרעת טמפרטורה	סוג בקרת טמפרטורה	מס' מדחסים	סוג גז קרר	סוג מדחס	(כמות קרר (גרם)	Foam agent	קפיאה מהירה, חסכונית, התרעת טמפרטורה
											כן
											כן
											אקוסטי וחזותי
											כן
											אלקטרוני
											1
											R600a
											אינורטר
											43 g
											Cyclopentane

## תווית חשמל / ביצועים – שנת 2019



צריכת חשמל שנתית	371 kWh/a	פליטות רעש נישא באוויר	42 dB(A) re 1pW
קטגוריית יעילות אנרגטית	G	זמן עליית טמפרטורה	14 h
קטגוריית פליטות רעש	D	כוכבים - קיבולת הקפאה 4	8 Kg/24h
נישא באוויר		קטגוריית אקלים	SN, N, ST, T
נפח נטו כולל	481 l	EI	129 %
סכום הנפחים של התאים הקפואים	137 l		

סכום הנפחים של תאי  
הקירור והתאים הלא  
קפואים

344 l







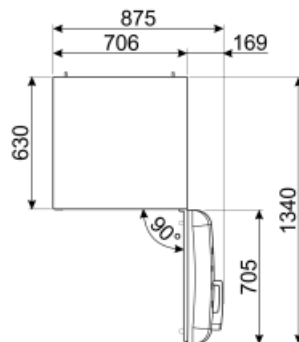
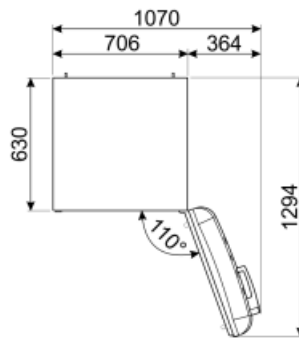
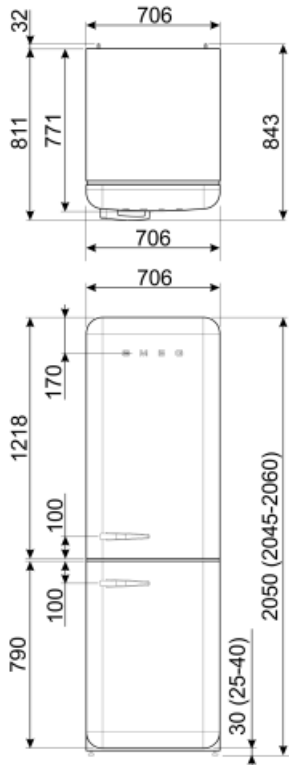





## חיבור חשמלי

תקע (F;E) Schuko  
דירוג חיבור חשמלי 127 W  
זרם 1.27 A

מתח (וולט) 220-240 V  
תדר (Hz) 50/60 Hz  
אורך כבל חשמל 180 cm



## Symbols glossary (TT)

 <p>תא הקפאה 4 כוכבים לשימור טוב יותר של מזון.</p>	 <p>Smeg Active Ion system improves the quality of the air inside the cell. Thanks to the generation of negatively charged ions released inside the fridge Active Ion system neutralizes unpleasant dust.</p>
 <p>מערכת ההפשרה האוטומטית פועלת על ידי הפשרה אוטומטית במרווחים קבועים ומבטלת את הצורך בהפשרה.</p>	 <p>הצגת תוכניות, פונקציות ואפשרויות שנבחרו: LED צג וזאת הזמן שנותר לסיום המחזור.</p>
 <p>מצב חסכוני: ניתוח התפקוד של המקרר במהלך ההפעלה ומיטוב מחזור ההפעלה כדי להקטין את צריכת החשמל.</p>	 <p>G קטגוריית יעילות אנרגטית</p>
 <p>A++: מסייעת לחסוך A++ קטגוריית יעילות אנרגטית: הביצועים A. עד 20% חשמל בהשוואה לקטגוריה המרבית עם הצריכה המינימלית מובטחים.</p>	 <p>מאוורר: הפצה מאולצת של אוויר קר בתא המקרר. שמאפשרת פיזור אחיד של הטמפרטורה בתוכו.</p>
 <p>קפיאה מהירה: פונקציית הקפיאה המהירה מנמיכה את הטמפרטורה בתא אם מפעילים אותה מספר שעות לפני השימוש.</p>	 <p>פנימית: דרך חסכונית יותר בחשמל LED תאורת ומאריכת ימים יותר להאיר את פנים המכונה.</p>
 <p>Life Plus 0°C: נותרת Lifeplus 0° הטמפרטורה בתאי ומשמרת בשר טרי ודגים לתקופה ממושכת.</p>	 <p>טכנולוגיית אינוורטר: ההתפתחות של המייבשים של לכיוון של דגמים חכמים וידידותיים לסביבה Smeg יותר הובילה לבחירה לשימוש בטכנולוגיית אינוורטר עם משאבות חום, שמפחיתה משמעותית את צריכת החשמל.</p>
 <p>אוויר פלוס: שמירה על מזון טרי יותר לפרק זמן ממושך יותר.</p>	