

FAB38RPG5



Famille	Réfrigérateurs
Installation	Pose libre
Catégorie	Combiné
Largeur de référence	60 - 70 cm
Hauteur de référence	Plus de 200 cm
Système Froid Ventilé total	Total
Type de refroidissement	Réfrigérateur froid brassé, congélateur froid ventilé - Deux circuits de refroidissement
Dégivrage	Automatique
Type de charnières	Standard
Position des charnières	Droite
Code EAN	8017709297909



Esthétique



Esthétique	Années 50	Matériau des parois latérales	Tôle d'acier
Couleur	Vert d'Eau	Couleur des parois latérales	Vert d'Eau
Design	Bombé	Logo	Appliqué
Finition	Brillant	Couleur des finitions des balconnets	Gris métal
Matériau de la porte	Plastique thermoformé	Couleur des finitions des tiroirs	Gris métal
Poignée	Externe	Couleur des finitions des clayettes en verre	Gris métal
Type de poignée	Fixe	Afficheur	LED
Couleur de la poignée	Chromé	Position de l'afficheur	Intérieur (frigo)
Couleur du logo	Chromé		

Caractéristiques réfrigérateur



Nombre de compartiments	2	Dessus bac à légumes	oui
Type de compartiment	Tiroir basse température, Compartiment Fruits et Légumes	Type de dessus bac à légumes	Verre
Nombre de clayettes réglables	3	Nombre de lampes	2
Nombre de bacs à légumes	1	Tiroir basse température	oui
Shelves material	Verre	Eclairage interne réfrigérateur	oui

Type de bac à légumes Sur glissières/rails

Type d'éclairage interne LED réfrigérateur

Contre-porte réfrigérateur

Nombre de balconnets réglables 3

Nombre de balconnets porte-bouteilles 1

Autres caractéristiques réfrigérateur



Contrôle de l'humidité Airplus, système d'aération multiple Oui oui

Turbine oui

Caractéristiques congélateur

Nombre de tiroirs 2
Nombre de clayettes 2

Nombre de compartiments avec abattant 1
Type de clayette Verre

Autres caractéristiques congélateur



Fabrique à glaçons Manuel

Compartiment congélation rapide oui

Autres caractéristiques techniques



Fonctions de l'afficheur	Congélation rapide, Eco, Alarme température
Touche congélation rapide	oui
Témoin alarme température	oui
Alarme porte ouverte	Visuelle et acoustique
Alarme température	oui
Type de contrôle de la température	Électronique
Nombre de compresseurs	1
Type de gaz réfrigérant	R600a
Type compresseur	Compresseur à capacité variable (Inverter)
Quantité de réfrigérant (gr)	45 g
Agent d'expansion pour mousses isolantes	Cyclopentane

Performance / Etiquette énergétique - Reg. 2019



Consommation d'énergie annuelle	282 kWh/a	Niveau sonore	41 dB(A) re 1 pW
Classe énergétique	E	Autonomie en cas de coupure de courant	14 h
Classe d'émissions acoustiques dans l'air	C	4 étoiles - Capacité de congélation	8 kg/24h
Volume net total	481 l	Classe climatique	SN, N, ST, T
Somme des volumes du (des) compartiment(s) congélation	137 l	EI	98 %
Somme des volumes du (des) compartiment(s) Extra Fresh et du (des) compartiment(s) frais	344 l		

Raccordement électrique

Puissance nominale	127 W	Fréquence	50/60 Hz
Intensité	1,1 A	Longueur du câble d'alimentation	180 cm
Tension	220-240 V	Type de prise	(F;E) Schuko

Informations logistiques

Largeur du produit	706 mm	Profondeur du produit avec la poignée	811 mm
Profondeur du produit sans poignée	771 mm	Profondeur du produits avec la porte ouverte à 90°	1340 mm
Hauteur du produit avec pieds	2050 mm	Profondeur entretoises	32 mm
Largeur du produit avec les portes ouvertes au maximum	1070 mm		

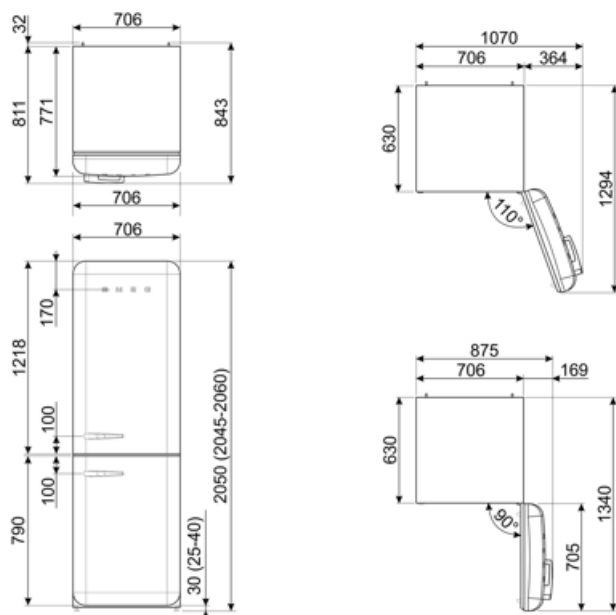

Alternative products



FAB38RWH5

Position des charnières: Droite
Blanc



FAB38RCR5

Position des charnières: Droite
Crème



FAB38RRD5

Position des charnières: Droite
Rouge



FAB38RPB5











Position des charnières: Droite
Bleu Azur



FAB38RBL5

Position des charnières: Droite
Noir

Symbols glossary

-  4 étoiles
-  A+++ : Les produits Smeg, en classe énergétique A, A+, A++ et A+++, permettent de réduire la consommation d'énergie tout en gardant une efficacité maximale et en garantissant un meilleur respect de l'environnement.
-  Afficheur LED : Pour optimiser les performances et simplifier au maximum l'utilisation de l'appareil, certaines machines à laver et certains réfrigérateurs sont équipés d'un afficheur LED qui permet de visualiser l'état de fonctionnement du produit.
-  Brassé : Système de ventilation de refroidissement qui permet à l'air à l'intérieur du réfrigérateur d'être constamment et uniformément réparti.
-  Eclairage intérieur LED : L'éclairage intérieur LED assure à la fois des économies d'énergie et un éclairage d'ambiance.
-  Système de refroidissement Multiflow : Le système de ventilation Multiflow permet de répartir l'air à l'intérieur du réfrigérateur de façon constante et uniforme.
-  Dégivrage automatique : Le réfrigérateur se dégivre automatiquement. L'eau issue de ce dégivrage ne doit pas être récupérée car le réfrigérateur est équipé d'un système d'évaporation.
-  Classe énergétique E
-  Fonction Economie : La fonction Economie analyse l'utilisation du réfrigérateur pendant la période d'activation et optimise les cycles de travail, pour minimiser la dépense d'électricité.
-  Congélation rapide : La fonction de congélation rapide permet de congeler de grandes quantités d'aliments frais en très peu de temps. En l'activant quelques heures avant, le congélateur abaisse la température et, après quelques heures, reprend automatiquement son fonctionnement normal.
-  L'évolution de Smeg vers des modèles plus intelligents et plus écologiques a conduit au choix de la technologie Inverter, qui réduit considérablement la consommation.