

FAB38RRD



Termékcsalád	Hűtő
Üzembe helyezés	Szabadon álló
Kategória	Alsó rögzítés
Hűtés típusa	Total No Frost (Teljesen jegesedésmentes) – dupla hűtési rendszer
Leolvasztás	Automatikus
Zsanér típusa	Szabvány
Zsanér pozíciója	Jobbra
EAN kód	8017709283490



Esztétika



Esztétika	50-es évek stílusa	Oldalsó anyag	Acél
Szín	Piros	Oldalsó szín	Piros
Felületkezelés	Fényes	Logo	Applied
Dizájn	Lekerekített	Ajtó polcok profilszíne	Ezüst
Anyag	Hőformázott	Fiókok profilszíne	Ezüst
Fogantyú	Külső	Az üvegpolec profiljának színe	Ezüst
Fogantyú típusa	Rögzített	Kijelző	LED
Fogantyú színe	Króm	Kijelző pozíció	Interno (cella frigo)
Logó színe	Króm	Alternatív színek állnak rendelkezésre	Pasztellkék, Fehér, Fekete, Krém, Pasztellzöld

Hűtőszekrény rekesz jellemzői



Állítható polcok száma	3	A	Üveg
Gyümölcs- és zöldségfiókok száma	1	frissentartó/zöldségfiókok fedelének típusa	
Állítható polcok típusa	Üveg	Life Plus zóna-0 °C	-2°C +3°C
A	Csúszosíneken	Belső világítás a hűtőben	Igen
frissentartó/zöldségfiókok fedelének típusa		Belső világítás típusa (hűtőszekrény)	LED
Frissentartó fedél	Igen		

Hűtőszekrény belső ajtó

Állítható ajtópolcok száma	3	Palacktartó polcok száma	1
----------------------------	---	--------------------------	---

Hűtőszekrény egyéb jellemzői



MultiFlow	Igen	Ionizáló	Igen
Légkeverés	Igen		

Fagyasztórekesz jellemzői

Fiókok száma	2	Fedeles rekeszek száma	1
Polcok száma	2	Polcok típusa	Üveg

Fagyasztó egyéb jellemzői



Kézi jégkészítő	Igen	Gyorsfagyasztó rekesz	Igen
Jégkészítő	Manuális		

Egyéb műszaki jellemzők



Funkciók megjelenítése	Gyorsfagyasztás, ECO, Hőmérséklet riasztás
Gyorsfagyasztás gomb	Igen
Hőmérsékletriasztó lámpa	Igen
Ajtónyitás-riasztó	Akusztikus és vizuális
Hőmérséklet riasztás	Igen
A hőmérséklet-szabályozás típusa	Elektronikus
Kompresszorok száma	1
Hűtőközeg gáz típusa	R600a
A kompresszor típusa	Inverteres
Hűtőközeg mennyisége (gramm)	43 g
Foam agent	Cyclopentane

Teljesítmény / Energiacímke – 2019-es rendelet

			
Éves energiafogyasztás	371 kWh/a	Levegőben terjedő akusztikus zajkibocsátás	42 dB(A) re 1pW
Energihatékonysági osztály	G	Hőmérséklet-emelkedés ideje	14 h
Levegőben terjedő akusztikus zajkibocsátási osztály	D	4 csillag – Fagyasztási kapacitás	8 Kg/24h
Teljes nettó volumen	481 l		

A fagyasztott tér(terek) térfogatának összege 137 l
 A hűtőtér(terek) és a nem fagyasztott tér(terek) térfogatának összege 344 l

Klímaosztály
 EEI

SN, N, ST, T
 129 %



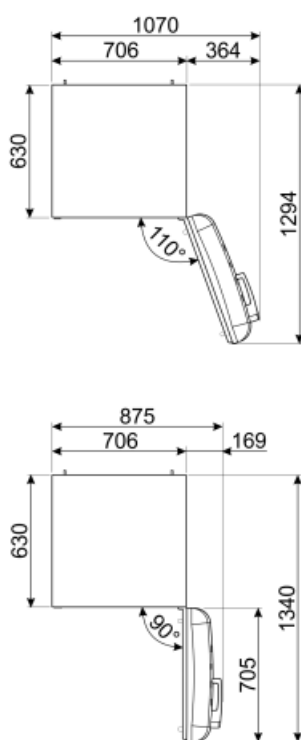
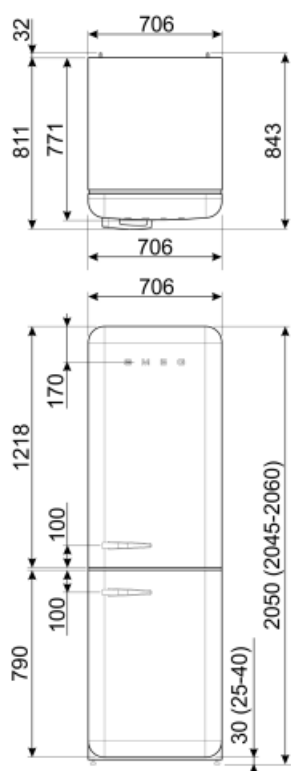

Elektromos csatlakozás

Dugó (F;E) Schuko
 Elektromos csatlakozás névleges értéke 127 W
 Jelenlegi 1.27 A

Feszültség (V) 220-240 V
 Frekvencia (Hz) 50/60 Hz
 Tápkábel hossza 180 cm



Symbols glossary (TT)

	4 csillagos fagyasztó rekesz a jobb ételmegőrzés érdekében.		Smeg Active Ion system improves the quality of the air inside the cell. Thanks to the generation of negatively charged ions released inside the fridge Active Ion system neutralizes unpleasant dust.
	Az automatikus leolvasztási rendszer rendszeres időközönként automatikus leolvasztással működik, teljesen kiküszöbölve a leolvasztás szükségességét.		LED kijelző: a kiválasztott programok, funkciók és opciók, valamint a ciklus végéig eltelt idő megjelenítése.
	Gazdaságos mód: Elemzi a hűtőszekrény működését az aktiválás során, és optimalizálja a működési ciklust az energiafogyasztás csökkentése érdekében.		G energiahatékonysági osztály
	A++: Az A++ energiahatékonysági osztály segít az A osztályhoz képest akár 20%-os energiamegtakarításban is. A maximális teljesítmény garantált minimális fogyasztás mellett.		Ventilátoros: A hideg levegő kényszerített elosztása a hűtőtérben, ami egyenletes hőmérséklet-eloszlást tesz lehetővé a hűtőszekrényen belül.
	Gyorsfagyasztás: A gyorsfagyasztás funkciót a használat előtt néhány órával aktiválva lecsökkenti a rekesz hőmérsékletét.		LED belső világítás: energiahatékonyabb és tartósabb mód a készülék belsejének megvilágítására.
	Life Plus 0 °C: A Lifeplus rekeszekben a hőmérséklet 0°C, ami hosszabb ideig őrzi meg a friss húst és halat.		A Smeg intelligensebb és környezetbarátabb modellek felé történő elmozdulása az inverteres technológia választásához vezetett, ami jelentősen csökkenti a fogyasztást.
	Air plus: hosszabb ideig frissen tartja az ételt.		