

FAB38RRD5



Сімейство продуктів	Холодильник
Встановлення	Встановлюваний окремо
Категорія	Встановлення під стільницю
Рекомендуемая ширина	60 - 70
Рекомендуемая высота	Выше 200
No-Frost	Повний
Тип охолодження	Полный No-Frost - 2 контура охладжения
Розморожування	Автоматична
Кріплення фасадів	Стандартний
Дверний упор	Права
Код EAN	8017709297916



Естетика



Естетика	Стиль 50-х г.г.	Матеріал боковин	Сталь
Колір	Червоний	Колір бічних панелей	Червоний
Отделка	Глянцевый	Логотип	Накладный
Дизайн	Округлений опуклый	Цвет профиля на полках дверцы	Сріблястий
Матеріал дверцят	Термоформующий полимер	Цвет профиля на выдвижных ящиках	Сріблястий
Ручка	Зовнішня	Цвет профиля на стеклянных полках	Сріблястий
Тип ручки	Фіксована	Дисплей	LED
Колір ручки	Хромований	Расположение дисплея	Интерьер (холодильное отделение)
Колір логотипу	Хромований		

Характеристики холодильного відділення



Кількість регульованих полиць	3	Тип ящика - зберігання овочів	Скло
Кількість ящиків для овочів і фруктів	1	Зона збереження свіжості	Так
Тип регульованих полиць	Скло	Внутрішнє підсвічування холодильного відділення	Так
Тип кришки ящика для овочів і фруктів	На ковзаючих направляючих	Тип підсвічування холодильного відділення	LED
Кришка ящика	Так		

Дверцята холодильного відділення

Кількість регульованих полиць на дверцятах	3	Кількість полиць для пляшок	1
--	---	-----------------------------	---

Інші характеристики холодильного відділення



MultiFlow	Так	Іонізатор	Так
Вентильований	Так		

Характеристики морозильного відділення

Кількість ящиків	2	Кількість ящиків з кришкою	1
Кількість полиць	2	Зона збереження свіжості	Скло

Інші характеристики морозильного відділення



Ручний льодогенератор	Так	Зона швидкого заморожування	Так
Льодогенератор	Ручний		

Інші технічні характеристики



Функції дисплея	Швидке заморожування, ECO, Акустичний сигнал при підвищенні температури
Кнопка швидкого заморожування	Так
Світлова індикація при підвищенні температури	Так
Сигнал при відкритих дверцятах	Акустичний та візуальний
Сигнал підвищення температури	Так
Тип контролю температури	Електронний
Кількість компресорів	1
Тип холодагенту	R600a
Тип компресора	Компресор змінної потужності (інверторний)
Кількість холодагенту	45 g
Холодагент	Циклопентан

Производительность / Энергопотребление - **НОВЫЙ** регламент









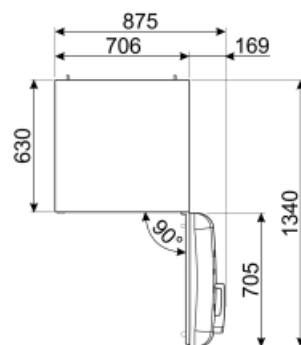
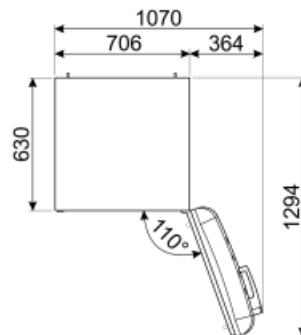
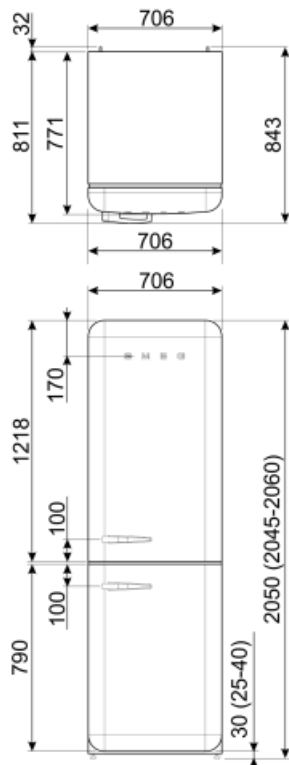





Годовое энергопотребление	282 кВт/год	Рівень шуму	41 дБ(А) re 1пВт
Клас енергоефективності	E	Автономне збереження температури при відключенні енергії	14 ч
Класс эмиссии воздушного акустического шума	C	4* - Мощность замораживания	8 кг/сутки
Полный объем	481 л	Кліматичний клас	SN, N, ST, T
Сумма объемов морозильников	137 л	EEI	98 %
Сумма объемов холодильного отделения и незамерзающего отделения	344 л		

Електричне підключення

Тип електричної вилки	(F;E) Schuko	Напряга (В)	220-240 В
Номинальна потужність	127 Вт	Частота струму (Гц)	50/60 Гц
Сила струму (А)	1.1 А	Довжина електричного кабелю (см)	180 см



Symbols glossary (TT)

- | | | | |
|--|--|---|--|
|  | Морозильная камера 4 **** для лучшей сохранности продуктов. |  | Система Smeg Active Ion улучшает качество воздуха внутри камеры. Благодаря образованию отрицательно заряженных ионов, выделяемых внутри холодильника, система Active Ion нейтрализует неприятные запахи. |
|  | Автоматическое размораживание: работает за счет автоматического оттаивания через равные промежутки времени, что исключает необходимость размораживание прибора в целом. |  | Светодиодный дисплей: для отображения выбранных программ, функций и опций, а также времени до конца цикла. |
|  | Экономичный режим: анализирует работу холодильника во время активации и оптимизирует рабочий цикл для снижения энергопотребления. |  | Класс энергоэффективности E |
|  | A++: класс энергоэффективности A++ помогает сэкономить до 20% энергии по сравнению с классом A. Гарантируется максимальная производительность при минимальном потреблении. |  | Вентилируемый: принудительное распределение холодного воздуха в холодильном отделении, что обеспечивает равномерное распределение температуры внутри холодильника. |
|  | Быстрая заморозка: функция быстрого замораживания снижает температуру в камере, если активировать ее за несколько часов до использования. |  | Светодиодное внутреннее освещение: более энергоэффективный и долговечный способ освещения внутреннего пространства прибора. |
|  | Life Plus 0°C: температура в отсеках Lifeplus поддерживается на уровне 0°C, что позволяет дольше сохранять свежее мясо и рыбу. |  | Эволюция Smeg в направлении более интеллектуальных и экологичных моделей привела к выбору инверторной технологии, которая значительно снижает энергопотребление. |
|  | Multiflow: дольше сохраняет свежесть продуктов. | | |