

# FAB38RWH



<b>Семейство продуктов</b>	Холодильник
<b>Установка</b>	Отдельностоящий
<b>Категория</b>	Комбинированный, морозильная камера внизу
<b>Тип охлаждения</b>	Полный No-Frost - 2 контура охлаждения
<b>Разморозка</b>	Автоматическая
<b>Тип петель (шарнира)</b>	Стандартный
<b>Дверной упор</b>	Справа
<b>EAN-код</b>	8017709283520



## Эстетика



<b>Эстетика</b>	Стиль 50-х г.г.	<b>Материал боковин</b>	Сталь
<b>Цвет</b>	Белый	<b>Цвет боковин</b>	Белый
<b>Отделка</b>	Глянцевый	<b>Логотип</b>	Накладной
<b>Дизайн</b>	Скругленный выпуклый	<b>Цвет профиля на полках дверцы</b>	Серебристый
<b>Материал</b>	Термоформируемый полимер	<b>Цвет профиля на выдвижных ящиках</b>	Серебристый
<b>Ручка</b>	Внешняя	<b>Цвет профиля на стеклянных полках</b>	Серебристый
<b>Тип ручки</b>	Фиксированный	<b>Дисплей</b>	LED
<b>Цвет ручек</b>	Хромированный	<b>Расположение дисплея</b>	Интерьер (холодильное отделение)
<b>Цвет логотипа</b>	Хромированный	<b>Другие цвета</b>	Пастельный голубой, Черный, Кремовый, Красный, Пастельный зеленый

## Характеристики холодильного отделения



<b>Количество регулируемых полок</b>	3	<b>Тип крышки ящика для овощей и фруктов</b>	Стекло
<b>Количество ящиков для овощей и фруктов</b>	1	<b>Зона сохранения свежести</b>	-2°C +3°C
<b>Тип регулируемых полок</b>	Стекло	<b>Внутренняя подсветка холодильного отделения</b>	Да

<b>Тип ящика для овощей и фруктов</b>	На скользящих направляющих	<b>Тип подсветки холодильного отделения</b>	LED
<b>Крышка ящика для овощей</b>	Да		

## Дверца холодильного отделения

<b>Количество регулируемых полок на дверце</b>	3	<b>Количество полок для бутылок</b>	1
--	---	-------------------------------------	---

## Другие характеристики холодильного отделения



<b>MultiFlow</b>	Да	<b>Ионизатор</b>	Да
<b>Конвекция</b>	Да		

## Характеристики морозильного отделения

<b>Количество ящиков</b>	2	<b>Количество ящиков с крышкой</b>	1
<b>Количество полок</b>	2	<b>Тип полок</b>	Стекло

## Другие характеристики морозильного отделения



<b>Льдогенератор</b>	Ручная	<b>Зона быстрой заморозки</b>	Да
----------------------	--------	-------------------------------	----

## Другие технические характеристики



<b>Функции на дисплее</b>	Быстрая заморозка, ECO, Акустический сигнал при повышении температуры
<b>Кнопка быстрой заморозки</b>	Да
<b>Световая индикация при повышении температуры</b>	Да
<b>Акустический сигнал при открытой дверце</b>	Акустический и визуальный
<b>Акустический сигнал при повышении температуры</b>	Да
<b>Тип контроля температуры</b>	Электронный
<b>Количество компрессоров</b>	1
<b>Тип хладагента</b>	R600a
<b>Тип компрессора</b>	Инвертор
<b>Количество хладагента (г)</b>	43 г
<b>Вспенивающий агент</b>	Циклопентан

## Производительность / Энергопотребление - НОВЫЙ регламент







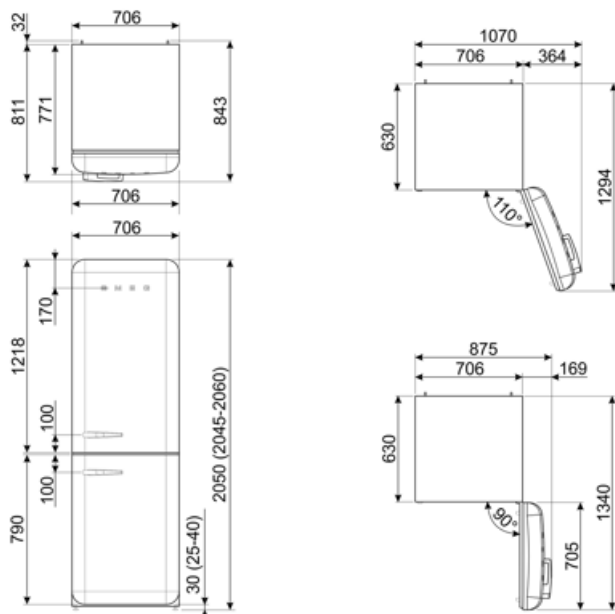





<b>G</b>			
<b>Годовое энергопотребление</b>	371 кВт/год	<b>Эмиссия воздушного акустического шума</b>	42 дБ(A) re 1пВт
<b>Класс энергоэффективности</b>	G	<b>Поддержание температуры при отключении энергии</b>	14 ч
<b>Класс эмиссии воздушного акустического шума</b>	D	<b>4* - Мощность замораживания</b>	8 кг/сутки
<b>Полный объем</b>	481 л	<b>Климатический класс</b>	SN, N, ST, T
<b>Сумма объемов морозильников</b>	137 л	<b>EEl</b>	129 %
<b>Сумма объемов холодильного отделения и незамерзающего отделения</b>	344 л		

## Электрическое подключение

<b>Тип электрической вилки</b>	(F;E) Schuko	<b>Напряжение</b>	220-240 В
<b>Номинальная мощность</b>	127 Вт	<b>Частота тока</b>	50/60 Гц
<b>Сила тока</b>	1.27 А	<b>Длина электрического кабеля</b>	180 см



## Symbols glossary

-  Морозильная камера 4 \*\*\*\* для лучшей сохранности продуктов.
-  Автоматическое размораживание: работает за счет автоматического оттаивания через равные промежутки времени, что исключает необходимость размораживание прибора в целом.
-  Класс энергоэффективности G
-  Экономичный режим: анализирует работу холодильника во время активации и оптимизирует рабочий цикл для снижения энергопотребления.
-  Быстрая заморозка: функция быстрого замораживания снижает температуру в камере, если активировать ее за несколько часов до использования.
-  Life Plus 0°C: температура в отсеках Lifeplus поддерживается на уровне 0°C, что позволяет дольше сохранять свежее мясо и рыбу.
-  Multiflow: дольше сохраняет свежесть продуктов.
-  Система Smeg Active Ion улучшает качество воздуха внутри камеры. Благодаря образованию отрицательно заряженных ионов, выделяемых внутри холодильника, система Active Ion нейтрализует неприятные запахи.
-  A++: класс энергоэффективности A++ помогает сэкономить до 20% энергии по сравнению с классом A. Гарантируется максимальная производительность при минимальном потреблении.
-  Светодиодный дисплей: для отображения выбранных программ, функций и опций, а также времени до конца цикла.
-  Вентилируемый: принудительное распределение холодного воздуха в холодильном отделении, что обеспечивает равномерное распределение температуры внутри холодильника.
-  Светодиодное внутреннее освещение: более энергоэффективный и долговечный способ освещения внутреннего пространства прибора.
-  Эволюция Smeg в направлении более интеллектуальных и экологичных моделей привела к выбору инверторной технологии, которая значительно снижает энергопотребление.

---

## Benefit (TT)

---

### **Система No Frost**

Система No Frost предотвращает образование льда и способствует лучшей сохранности продуктов в холодильнике

### **Система Multiflow**

Система Multiflow обеспечивает равномерное распределение холодного воздуха внутри холодильника

### **Вентилятор**

Вентилятор способствует равномерному распределению воздуха внутри холодильника

### **Хладагент R600a**

Экологически чистый газообразный хладагент R600a способствует быстрому охлаждению при меньшем потреблении энергии

### **Климатический класс**

Климатический класс SN-T делает прибор пригодным для работы при комнатной температуре от 10 °C до 43 °C

### **Внешняя ручка**

Внешняя ручка обеспечивает практичность и простоту использования холодильника

### **Внутреннее освещение**

Внутреннее освещение обеспечивает идеальную видимость полок и продуктов в холодильной камере

### **Ящик для фруктов и овощей**

Выдвижной ящик для фруктов и овощей обеспечивает наилучшие условия хранения свежих продуктов

### **Инверторный компрессор**

Инверторный компрессор снижает уровень шума и вибрации, создавая тихую и комфортную обстановку на кухне

Инверторная компрессорная технология обеспечивает значительные преимущества для холодильных систем, повышая производительность и экономичность. Улучшенный контроль температуры обеспечивает более стабильную температуру в помещении, сохраняя свежесть продуктов. Эта технология также снижает потребление энергии, поскольку компрессор регулирует скорость вращения в зависимости от потребностей в охлаждении.

### **Ручной льдогенератор**

Ручной льдогенератор позволяет вручную регулировать количество получаемого льда в соответствии с личными требованиями

### **Внутренний дисплей**

Внутренний дисплей для легкого регулирования температуры с простым минималистичным дизайном