

FAB38RWH5



Produktfamilie	Køleskab
Installation	Fritstående
Kategori	Bundmontering
Referencebredde	60 - 70
Referencehøjde	Højere end 200
Nej - frostsysteem	Total
Køletype	Total No Frost - Dobbelt kølesystem
Optøning	Automatisk
Hængseltype	Standard
Hængselposition	Højre
EAN-kode	8017709297923



Æstetik



Æstetik	50's Style	Sidemateriale	Stål
Farve	Hvid	Sidefarve	Hvid
Finish	Blank	Logo	Benyttet
Design	Afrundet	Dørhylde, profil farve	Sølv
Materiale	Varmestøbt	Skuffer profilfarve	Sølv
Håndtag	Ekstern	Farve på glashyldeprofil	Sølv
Håndtagstype	Fast	Display	Led
Håndtag farve	Krom	Display position	Intern (kølerum)
Logofarve	Krom		

Køleskabsafdeling egenskaber

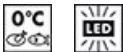

Antal justerbare hylder	3	Type af låg til grøntsagsskuffe	Glas
Antal frugt- og grøntsagsskuffer	1	Life Plus-zone	Ja
Type af justerbare hylder	Glas	Kølesk. indvendig belysning	Ja
Type af låg til grøntsagsskuffer	På glideskinner	Indvendig belysningstype (køleskab)	LED
Grøntsagsrum	Ja		

Køleskab indvendig låge

Antal flaskebalkoner	1
----------------------	---

Antal justerbare balkoner 3

Andre køleskabsfunktioner



MultiFlow

Ja

Blæser

Ja

Fryseafdeling egenskaber

Antal skuffer 2

Antal hylder 2

Antal rum med klap 1

Hyldetype

Glas

Andre fryserfunktioner



Manuel ismaskine
Ismaskine

Ja

Manuel

Indfrysningsrum

Ja

Andre tekniske egenskaber



Funktioner, skærm

Knap til hurtig indfrysning

Lampe for temperaturalarm

Låge åben alarm

Temperaturalarm

Temperaturstyringstype

Antal kompressorer

Kølemiddelgas, type

Type af kompressor

Kølemiddel mængde (gr)

Ventileringsmiddel

Lynfrysning, ØKO, Temperaturalarm

Ja

Ja

Akustisk og visuel

Ja

Elektronisk

1

R600a

Kompressor med variabel hastighed

45 g

Cyklopentan

Ydeevne / Energimærke - Reg. 2019



Årligt strømforbrug 282 kWh/a

Energieffektivitetsklasse E

Luftbåren akustisk støjemissionsklasse C

Samlet nettovolumen 481 l

Summen af mængderne af de frosne rum 137 l

Lydniveau

Optøningstid

4 stjernet - Frysekapacitet

Klimaklasse

EEl

41 dB(A) re 1pW

14 h

8 Kg/24h

SN, N, ST, T

98 %







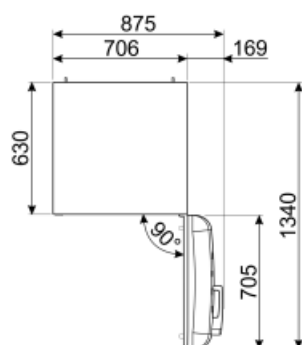
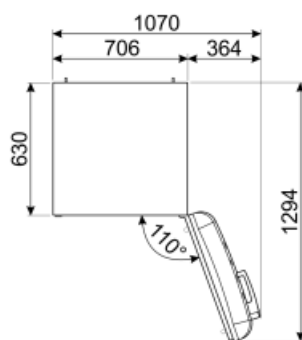
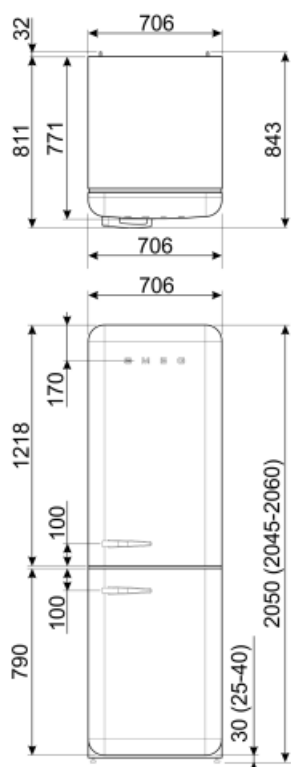





Summen af mængderne i 344 l
kølerummet (ne) og det
(de) frosne rum

Elektrisk tilslutning

Stik	(F;E) Schuko	Spænding (V)	220-240 V
Elektrisk klassificering	127 W	Frekvens (Hz)	50/60 Hz
Nuværende	1.1 A	Kabellængde	180 cm



Symbols glossary (TT)

	4-stjernet fryserum for bedre konservering af mad.		A++: Energieffektivitetsklasse A ++ hjælper med at spare op til 20% energi sammenlignet med klasse A. Maksimal ydelse med minimalt forbrug er garanteret.
	Det automatiske afrimningssystem fungerer ved automatisk afrimning med regelmæssige intervaller, hvilket eliminerer behovet for afrimning helt.		LED-display: for at vise programmer, valgte funktioner og valgmuligheder og tid til slutningen af cyklusen.
	Økonomitilstand: Analyserer køleskabsfunktion under aktivering og optimerer driftscyklusen for at reducere strømforbruget.		Ventileret: Tvungen fordeling af kold luft i køleskabet, hvilket muliggør en jævn temperaturfordeling i køleskabet.
	Hurtigfrysning: Funktionen hurtigfrysning sænker temperaturen i rummet, når det aktiveres et par timer før brug.		LED indvendig belysning: er en mere energieffektiv og langvarig måde at belyse apparatets indre på.
	Life Plus 0 °C: Temperaturen i Lifeplus-rum holdes på 0 °C, hvilket bevarer frisk kød og fisk længere.		Smegs udvikling mod mere intelligente og miljøvenlige modeller har ført til valget af Inverter-teknologi, hvilket reducerer forbruget betydeligt.
	Air plus: holder mad friskere i længere tid.		Energieffektivitetsklasse E