

FAB50LBL5



Семейство продуктов	Холодильник
Установка	Отдельностоящий
Категория	Двухдверный
Рекомендуемая ширина	70 - 80 см
Полный «Без инея» (система No-Frost)	Да
Тип охлаждения	Полный «Без инея» (система No-Frost) - 2 контура охлаждения
Разморозка	Автоматическая
Тип петель (шарнира)	Стандартный
Дверной упор	Слева
Международный артикул (EAN-код)	8017709297619



Эстетика



Эстетика	Стиль 50-х г.г.	Материал боковин	Сталь
Цвет	Черный	Цвет боковин	Черный
Дизайн	Скругленный выпуклый	Логотип	Накладной
Отделка	Глянцевый	Цвет профиля на полках дверцы	Серебристый
Материал	Термоформируемый полимер	Цвет профиля на выдвижных ящиках	Серебристый
Ручка	Внешняя	Цвет профиля на стеклянных полках	Хромированный
Тип ручки	Фиксированный	Дисплей	Светодиодный
Цвет ручек	Хромированный	Расположение дисплея	Интерьер (хододильное отделение)
Цвет логотипа	Хромированный		

Характеристики холодильного отделения



Количество отделений	2	Крышка ящика для овощей	Да
Типы отделений	Низкотемпературный отсек, Отделение для овощей и фруктов	Тип крышки ящика для овощей и фруктов	Стекло
Количество регулируемых полок	2	Низкотемпературный отсек	Да
Количество ящиков для овощей и фруктов	1	Внутренняя подсветка холодильного отделения	Да
Материал полок	Стекло		
Тип ящика для овощей и фруктов	Стандартный		

Тип подсветки холодильного отделения	Светодиодный
--------------------------------------	--------------

Дверца холодильного отделения

Количество регулируемых полок на дверце	3	Количество полок для бутылок	1
---	---	------------------------------	---

Другие характеристики холодильного отделения



Контроль влажности	Да	Конвекция	Да
Многоточечная система охлаждения	Да		

Характеристики морозильного отделения

Количество полок	1	Тип подсветки морозильного отделения	Светодиодный
Внутренняя подсветка морозильного отделения	Да	Тип полок	Стекло

Дверца морозильного отделения

Количество регулируемых полок	2
-------------------------------	---

Другие характеристики морозильного отделения



Льдогенератор	Ручная	Зона быстрой заморозки	Да
---------------	--------	------------------------	----

Другие технические характеристики



Функции на дисплее	Быстрая заморозка, Экономичный, Акустический сигнал при повышении температуры
Кнопка быстрой заморозки	Да
Акустический сигнал при открытой дверце	Акустический и визуальный
Акустический сигнал при повышении температуры	Да
Тип контроля температуры	Электронный
Количество компрессоров	1

Тип хладагента	R600a
Тип компрессора	Инвертор
Количество хладагента (г)	62 г
Вспенивающий агент	Циклопентан

Производительность / Энергопотребление - НОВЫЙ регламент

 Годовое энергопотребление	265 кВт/год	Эмиссия воздушного акустического шума	41 дБ(A) re 1пВт
Класс энергоэффективности	E	Поддержание температуры при отключении энергии	15 ч
Класс эмиссии воздушного акустического шума	C	4* - Мощность замораживания	8 кг/сутки
Полный объем	524 л	Климатический класс	SN, N, ST, T
Сумма объемов морозильников	124 л	EER	96 %
Сумма объемов холодильного отделения и незамерзающего отделения	400 л		

Электрическое подключение

Номинальная мощность	197 Вт	Частота тока	50/60 Гц
Сила тока	1.1 А	Длина электрического кабеля	180 см
Напряжение	220-240 В	Тип электрической вилки	Европейская вилка для переменного тока

Логистическая информация

Ширина изделия (мм)	796 мм	Ширина с дверцей, открытой на 90° (мм)	1185 мм
Глубина без ручек	805 мм	Глубина с ручкой	851 мм
Высота изделия	1921 мм	Глубина с дверцей, открытой на 90°	1470 мм

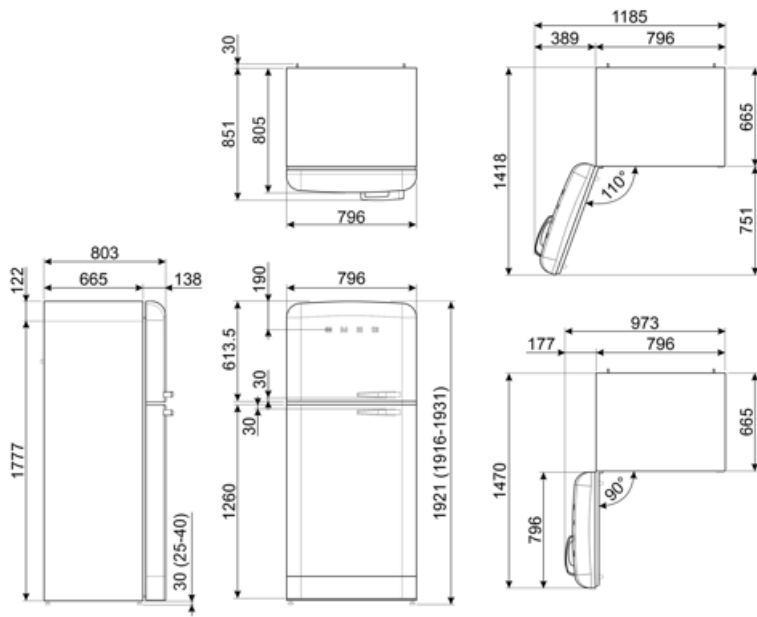











Alternative products



FAB50LCR5

Дверной упор: Слева
Кремовый

Symbols glossary

-  Морозильная камера 4 **** для лучшей сохранности продуктов.
-  Автоматическое размораживание: работает за счет автоматического оттаивания через равные промежутки времени, что исключает необходимость размораживание прибора в целом.
-  Экономичный режим: анализирует работу холодильника во время активации и оптимизирует рабочий цикл для снижения энергопотребления.
-  Быстрая заморозка: функция быстрого замораживания снижает температуру в камере, если активировать ее за несколько часов до использования.
-  Эволюция Smeg в направлении более интеллектуальных и экологичных моделей привела к выбору инверторной технологии, которая значительно снижает энергопотребление.
-  Класс энергоэффективности E
-  A++: класс энергоэффективности A++ помогает сэкономить до 20% энергии по сравнению с классом A. Гарантируется максимальная производительность при минимальном потреблении.
-  Цифровой дисплей: для отображения выбранных программ, функций и опций, а также времени до конца цикла.
-  Вентилируемый: принудительное распределение холодного воздуха в холодильном отделении, что обеспечивает равномерное распределение температуры внутри холодильника.
-  Светодиодное внутреннее освещение: более энергоэффективный и долговечный способ освещения внутреннего пространства прибора.
-  Многопоточная система охлаждения: дольше сохраняет свежесть продуктов.