

## FAB50LBL5



Produktgrupp	Kyl
Installation	Fristående
Kategori	Dubbel-dörr
Referensbredd	70 – 80 cm
No frost	Ja
Typ av kyla	Total No Frost - Dubbla kylsystem
Avfrostning	Automatisk
Typ av gångjärn	Standard
Gångjärnens position	Vänster
EAN-kod	8017709297619



## Estetisk linje



Estetik	50's Style	Sidopartiernas material	Stål
Färg	Svart	Sidornas färg	Svart
Design	Rundad	Logga	Utanpåliggande
Finish	Högblank	Färg på dörrhyllsprofiler	Silver
Dörrrens material	Formpressad	Färg på lådprofiler	Silver
Handtag	Extern	Färg på hyllprofiler	Krom
Typ av handtag	Fast	Display	LED
Handtagets färg	Krom	Placering av display	I kylutrymme
Färg på logo	Krom		

## Inredning kylskåp



Number of compartments	2	Grönsaksfack	Ja
Compartment types	Low temperature compartment, Fruit and vegetable compartment	Typ av Grönsaksfack	Glas
Antal justerbara hyllplan	2	Svalzon	Ja
Antal frukt- och grönsakslådor	1	Belysning kyl	Ja
Shelves material	Glas	Typ av Belysning kyl	LED
Upphängning av grönsakslåda	Standard		



Årlig energianvändning (kWh/år)	265 kWh/a	Luftburet akustiskt buller räknat i dB(A) re 1 pW	41 dB(A) re 1 pW
Energiklass	E	Kapacitet vid strömavbrott	15 h
Utsläppsklass för luftburet akustiskt buller	C	4 stjärnor – Fryskapacitet	8 kg/24h
Totalvolym (dm <sup>3</sup> eller liter)	524 l	Klimatklass	SN, N, ST, T
Summan av frysfackets/frysfackens volymer	124 l	EI	96 %
Summan av lågtemperaturfackets/-ens och kylfacket/-ens volymer	400 l		

## Elektrisk anslutning

Anslutningseffekt	197 W	Frekvens	50/60 Hz
Ström	1,1 A	Sladdens längd	180 cm
Volt (V)	220-240 V	Typ av kontakt	(F;E) Eurokontakt

## Logistisk information

Bredd (mm)	796 mm	Bredd med maximal dörröppning	1185 mm
Djup utan handtag	805 mm	Djup med handtag	851 mm
Höjd	1921 mm	Djup med dörr öppen 90°	1470 mm

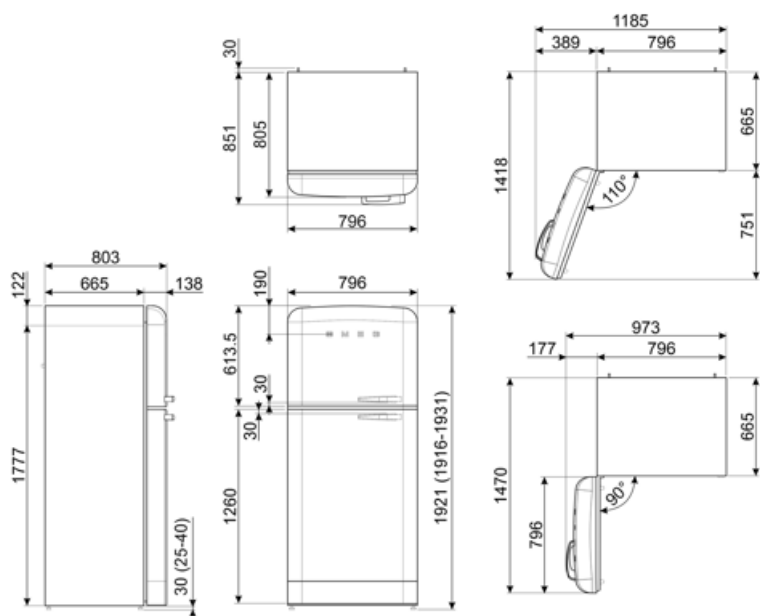

---

## Alternative products











---



**FAB50LCR5**

**Gångjärnens position: Vänster  
Creme**

## Symbols glossary

	4 stjärnors frysfack för bättre konservering av maten.		Den automatiska avfrostningen fungerar genom att avfrosta automatiskt med jämna mellanrum, vilket eliminerar behovet av att frosta av manuellt.
	A ++: Energieffektivitetsklass A ++ hjälper till att spara upp till 20% energi jämfört med klass A. Maximal prestanda med lägsta förbrukning garanteras.		Energieffektivitetsklass E
	LCD-display: för att optimera prestanda och förenkla användningen av apparaten.		Ekonomiskt läge: Analyserar kylskåpets funktion under aktiveringen och optimerar driftcykeln för att minska strömförbrukningen.
	Ventilerad: Tvångsfördelning av kall luft i kylskåpet, vilket möjliggör jämn temperatur i kylan.		Snabbfrysning: Snabbfrysningfunktionen sänker temperaturen i facket när den aktiveras några timmar före användning.
	Inre LED-belysning: ett mer energieffektivt och mer varaktigt sätt att lysa upp apparatens inre.		Smegs utveckling mot intelligentare och mer miljövänliga modeller har lett till valet av Inverter-teknik som minskar förbrukningen betydligt.
	Air plus: håller maten färsk längre.		