

FAB50LCR5



Termékcsalád	Hűtő
Üzembe helyezés	Szabadon álló
Kategória	Felülfagyasztós hűtőszekrény
Referencia szélesség	70 – 80 cm
Total No Frost rendszer	Igen
Hűtés típusa	Total No Frost (Teljesen jegesedésmentes) – dupla hűtési rendszer
Leolvasztás	Automatikus
Zsanér típusa	Standard
Zsanér pozíciója	Bal
EAN kód	8017709299378



Design



Design család	50-es évek retro stílus	Oldalsó anyag	Acél
Szín	Bézs	Oldalsó szín	Bézs
Design	Lekerekített	Logo	3D
Felületkezelés	Fényes	Ajtó polcok profilszíne	Ezüst
Anyag	Hőformázott	Fiókok profilszíne	Ezüst
Fogantyú	Külső	Az üvegpolec profiljának színe	Króm
Fogantyú típusa	Rögzített	Kijelző	LED
Fogantyú színe	Króm	Kijelző pozíció	Belső (hűtőtér)
Logó színe	Króm		

Hűtőszekrény rekesz jellemzői



Number of compartments	2	Frissentartó fedél	Igen
Compartment types	Low temperature compartment, Fruit and vegetable compartment	A frissentartó/zöldségfiókok fedelének típusa	Üveg
Állítható polcok száma	2	Alacsony hőmérsékletű tárolórész	Igen
Gyümölcs- és zöldségfiókok száma	1	Belső világítás a hűtőben	Igen
Shelves material	Üveg	Belső világítás típusa (hűtőszekrény)	LED
A frissentartó/zöldségfiókok fedelének típusa	Standard		

Hűtőszekrény belső ajtó

Állítható ajtópolcok száma	3	Palacktartó polcok száma	1
----------------------------	---	--------------------------	---

Hűtőszekrény egyéb jellemzői



Páratartalom-szabályozás	Yes, manual	Ventilátor	Igen
MultiFlow	Igen		

Fagyasztórekesz jellemzői

Polcok száma	1	Belső világítás típusa (fagyasztó)	LED
Belső világítás a fagyasztóban	Igen	Polcok típusa	Üveg

Fagyasztó belső ajtó

Állítható ajtópolcok száma	2
----------------------------	---

Fagyasztó egyéb jellemzői



Jégkészítő	Manuális	Gyorsfagyasztó rekesz	Igen
------------	----------	-----------------------	------

Egyéb műszaki jellemzők



Funkciók megjelenítése	Gyorsfagyasztás gomb	Ajtó riasztás	Hőmérséklet riasztás	A hőmérséklet-szabályozás típusa	Kompresszorok száma	Hűtőközeg gáz típusa	Kompresszor típusa	Hűtőközeg mennyisége (gramm)	Foam agent	Gyorsfagyasztás, ECO, Hőmérséklet riasztás	Igen	Akusztikus és vizuális	Igen	Elektronikus	1	R600a	Inverteres	62 g	Cyclopentane
------------------------	----------------------	---------------	----------------------	----------------------------------	---------------------	----------------------	--------------------	------------------------------	------------	--	------	------------------------	------	--------------	---	-------	------------	------	--------------

Teljesítmény / Energiacímke – 2019-es rendelet

Éves energiafogyasztás	265 kWh/a	Levegőben terjedő akusztikus zajkibocsátás	41 dB(A) re 1 pW
Energiahatékonysági osztály	E	Hőmérséklet-emelkedés ideje	15 h
Levegőben terjedő akusztikus zajkibocsátási osztály	C	4 csillagos – Fagyasztási kapacitás	8 kg/24h
Teljes nettó űrtartalom	524 l	Klímaosztály	SN, N, ST, T
Fagyasztó űrtartalom	124 l	EI	96 %
Hűtőtér űrtartalom	400 l		

Elektromos csatlakozás

Elektromos csatlakozás névleges értéke	197 W	Frekvencia (Hz)	50/60 Hz
Áramerősség	1,1 A	Tápkábel hossza	180 cm
Feszültség (V)	220-240 V	Csatlakozódugó	(F;E) Schuko

Logisztikai információk

Termék szélesség (mm)	796 mm	Termékszélesség nyitott ajtóval	1185 mm
Mélység fogantyú nélkül	805 mm	Termékmélység fogantyúval	851 mm
Magasság	1921 mm	Termékmélység 90°-os szögben nyitott ajtókkal	1470 mm

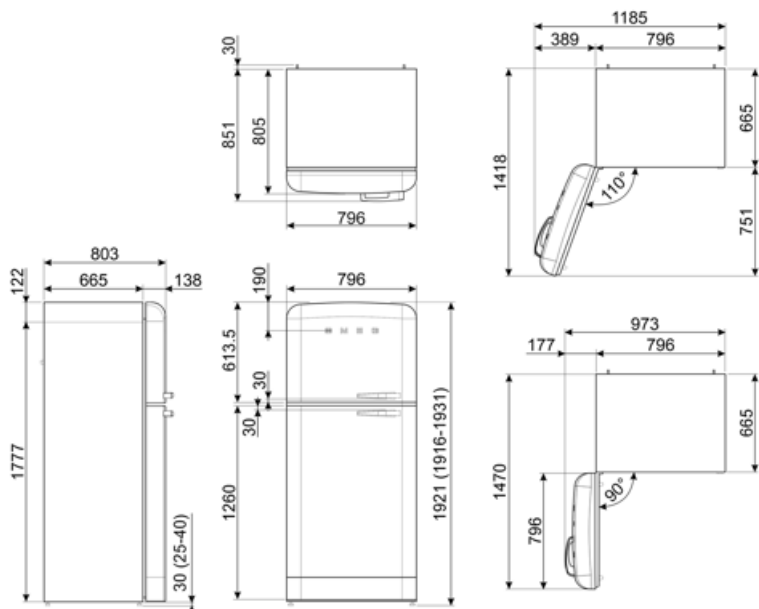











Alternative products



FAB50LBL5

Zsanér pozíciója: Bal
Fekete

Symbols glossary

-  4 csillagos fagyasztó rekesz a jobb ételmegőrzés érdekében.
-  A++: Az A++ energiahatékonysági osztály segít az A osztályhoz képest akár 20%-os energiamegtakarításban is. A maximális teljesítmény garantált minimális fogyasztás mellett.
-  LED kijelző: a kiválasztott programok, funkciók és opciók, valamint a ciklus végéig eltelt idő megjelenítése.
-  Ventilátoros: A hideg levegő kényszerített elosztása a hűtőtérben, ami egyenletes hőmérséklet-eloszlást tesz lehetővé a hűtőszekrényen belül.
-  LED belső világítás: energiahatékonyabb és tartósabb mód a készülék belsejének megvilágítására.
-  Air plus: hosszabb ideig frissen tartja az ételt.
-  Az automatikus leolvasztási rendszer rendszeres időközönként automatikus leolvasztással működik, teljesen kiküszöbölve a leolvasztás szükségességét.
-  E energiahatékonysági osztály
-  Gazdaságos mód: Elemzi a hűtőszekrény működését az aktiválás során, és optimalizálja a működési ciklust az energiafogyasztás csökkentése érdekében.
-  Gyorsfagyasztás: A gyorsfagyasztás funkciót a használat előtt néhány órával aktiválva lecsökkenti a rekesz hőmérsékletét.
-  A Smeg intelligensebb és környezetbarátabb modellek felé történő elmozdulása az inverteres technológia választásához vezetett, ami jelentősen csökkenti a fogyasztást.