

FAB50LCR5



Produktgruppe	Kjøleskap
Installasjon	Frittstående
Kategori	Dobbeltdør
Referansebredde	70 - 80 cm
No-Frost-system	Ja
Type kjøling	Totale No Frost - Dobbel kjølesystem
Tine	Automatisk
Type hengsel	Standard
Hengselposisjon	Venstre
EAN-kode	8017709299378



Estetisk linje



Estetikk	50's Style	Materiale side	Stål
Farge	Creme	Farge på side	Creme
Design	Avrundet	Logo	Anvendt
Finish	Blank	Dørhyller profil farge	Sølv
Materiale	Formpresset plast	Skuffe profilmfarge	Sølv
Håndtak	Utvendig	Fargen på glasshyll profil	Krom
Håndtak type	Fast	Display	LED
Farge på håndtak	Krom	Displayposisjon	Intern (kjølecelle)
Logo farge	Krom		

Avdelinger i kjøleskap



Number of compartments	2	Grønnsaksskuff	Ja
Compartment types	Low temperature compartment, Fruit and vegetable compartment	Type grønnsaksskuff	Glass
		Lavtemperatursyklus	Ja
		Belysning i kjøleskap	Ja
Antall justerbare hyller	2	Type belysning i kjøleskap	LED
Antall frukt- og grønnsaksskuffer	1		
Shelves material	Glass		
Type skarpere / grønnsaksskuffer dekke	Standard		

Innerdør i kjøleskap

Antall justerbare dørhyller	3	Antall flaskehyller	1
-----------------------------	---	---------------------	---

Andre kjøleskapegenskaper



Fuktighetskontroll MultiFlow	Yes, manual Ja	Vifte	Ja
------------------------------	-------------------	-------	----

Egenskaper fryseravdeling

Antall hyller	1	Type innvendig belysning fryser	LED
Innvendig belysning fryser	Ja	Type hylleplan	Glass

Innvendig dør fryser

Antall justerbare dørhyller	2
-----------------------------	---

Andre fryseregenskaper



Ismaskin	Manuell	Avdeling for hurtigfrysing	Ja
----------	---------	----------------------------	----

Andre tekniske egenskaper



Displayfunksjoner	Hurtigfrysingsknapp	Dør åpen alarm	Temperatur alarm	Type temperaturkontroll	Antall kompressorer	Type kjølegass	Type kompressor	Kjølemiddel Mengde (g)	Skummiddel	Hurtigfrysing, Eco, Temperaturalarm	Ja	Akustisk og visuell	Ja	Elektronisk	1	R600a	Variabel fartskompressor	62 g	Syklopentan
-------------------	---------------------	----------------	------------------	-------------------------	---------------------	----------------	-----------------	------------------------	------------	-------------------------------------	----	---------------------	----	-------------	---	-------	--------------------------	------	-------------

Ytelse / Energimerking - Reg. 2019



Årlig energiforbruk	265 kWh/a
Energi effektivitetsklasse	E
Luftbåren akustisk støyemisjonsklasse	C
Totalt nettovolum	524 l
Sum av volum i frossenkammer(e)	124 l
Sum av volum i kjølekammer(e) og frostfrikammer(e)	400 l

Støynivå	41 dB(A) re 1 pW
Tine tid	15 h
Firestjernerens frysekapasitet	8 kg/24h
Klimaklasse	SN, N, ST, T
EEl	96 %

Elektrisk tilkobling

Elektrisk tilkoblingseffekt	197 W
Strøm (A)	1.1 A
Spenning (V)	220-240 V

Frekvens (Hz)	50/60 Hz
Lengde på ledning	180 cm
Støpseltype	(F;E) Schuko

Logistisk informasjon

Bredde (mm)	796 mm
Dybde uten håndtak	805 mm
Høyde med fot	1921 mm

Produktbredde ved maksimal døråpning	1185 mm
Produkt dybde med håndtak	851 mm
Produkt dybde med dørene åpne ved 90 °	1470 mm

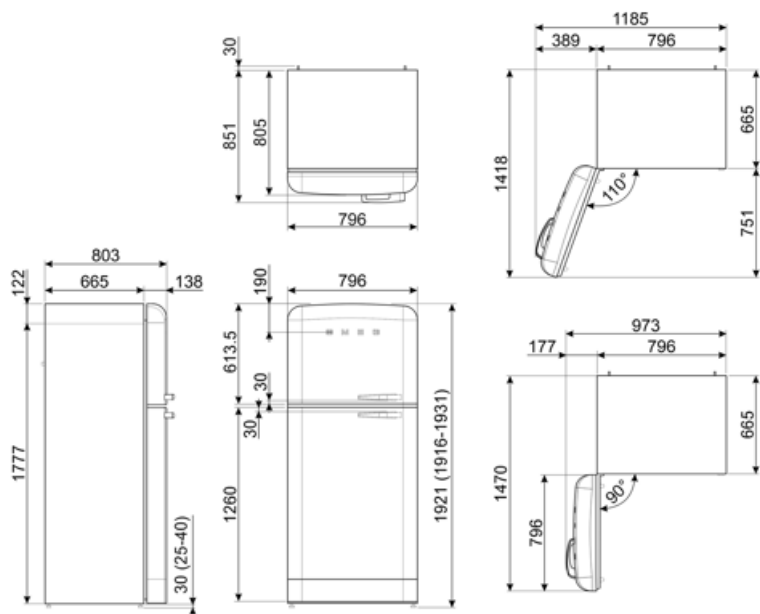











Alternative products



FAB50LBL5

Hengselposisjon: Venstre
Sort

Symbols glossary

-  4-Stjerners frysekammer for bedre oppbevaring av mat.
-  Det automatisk tinesystemet brukes som automatisk tining ved faste intervaller, noe som eliminerer behovet for opptining i en periode.
-  Økonomisk modus: Analyserer kjølerfunksjon under aktivering og optimerer driftsyklusen slik at effektforbruket reduseres.
-  Hurtigfrys: Hurtigfrysfunksjon bringer temperaturen i rommet ned hvis den aktiveres noen timer før bruk.
-  Utviklingen til Smeg mot mer intelligente og økovennlige modeller, har gjort at vi har valgt inverter-teknologi, noe som reduserer energiforbruket betraktelig.
-  Energieffektivitetsklasse E
-  A++: Energieffektivitetsklasse A++ hjelper med å spare inn opptil 20% energi sammenlignet med klasse A. Maksimal ytelse med minimalt forbruk er garantert.
-  LED-display: For å vise programmer, funksjoner og valg som er blitt gjort, samt tid som gjenstår før endt syklus.
-  Ventilert: Tvungen fordeling av kald luft i kjølekammeret, noe som gir jevn temperatur innvendig i kjøleskapet.
-  Innvendige LED-lamper: Er mer energi- og tidseffektive til belysning av apparatets innside.
-  Air plus: Holder maten fersk lenger.