

FAB50LCR5



Rad výrobkov	Chladnička
Inštalácia	Voľne stojaci
Kategória	Namontovaný navrchu
Referenčná šírka	70 – 80
Typ chladenia	Total No-Frost – dvojitý chladiaci systém
Rozmrazovanie	Automatický
Typ pántu	Štandardný
Poloha pántu	Ľavý
Kód EAN	8017709299378



Estetica



Estetica	Štýl 50. rokov	Bočný materiál	Oceľ
Farba	Krémová	Bočná farba	Krémová
Povrchová úprava	Lesklá	Logo	Applied
Dizajn	Okrúhly	Farba profilu políc dvierok	Strieborná
Materiál	Tvarovaný za tepla	Farba profilu zásuvky	Strieborná
Rukoväť	Vonkajší	Farba profilu sklenenej police	Chrómovaná
Typ rukoväti	Pevný	Displej	LED
Farba rukoväti	Chrómovaná	Podiel displeja	Vnútorý (priehradka mrazničky)
Farba loga	Chrómovaná		

Funkcie priehradky chladničky



Počet nastaviteľných políc	2	Typ krytu na grilovací kôš/zásuvku na zeleninu	Sklo
Počet zásuviek na ovocie a zeleninu	1	Zóna Life Plus – 0 °C	Áno
Typ nastaviteľných políc	Sklo	Vnútorné osvetlenie chladničky	Áno
Typ krytu na grilovací kôš/zásuvku na zeleninu	Štandardný	Typ vnútorného osvetlenia (chladnička)	LED
Kryt priehradky na ovocie a zeleninu	Áno		

Vnútorne dvierka chladničky

Počet nastaviteľných políc dvierok	3	Počet políc na fľaše	1
------------------------------------	---	----------------------	---

Ďalšie údaje chladničky



MultiFlow

Áno

Ventilátor

Áno

Funkcie mraziacej priehradky

Počet políc	1	Typ vnútorného osvetlenia (mraznička)	LED
Vnútorne osvetlenie mrazničky	Áno	Typ políc	Sklo

Vnútorne dvierka mrazničky

Počet nastaviteľných políc dvierok	2
------------------------------------	---

Ďalšie údaje mrazničky



Manuálny výrobnik ľadu	Áno
Výrobnik ľadu	Manuálny

Priehradka na rýchle mrazenie	Áno
-------------------------------	-----

Ďalšie technické údaje



Displej s funkciami	Rýchle mrazenie, ECO, Alarm teplota
Tlačidlo rýchle mrazenie	Áno
Alarm otvorenej dvierky	Akustický a vizuálny
Typ ovládania teploty	Elektronický
Počet kompresorov	1
Typ chladiaceho plynu	R600a
Typ kompresora	Menič
Množstvo chladiva (g)	62 g
Foam agent	Cyclopentane

Energetický štítok – reg. 2019









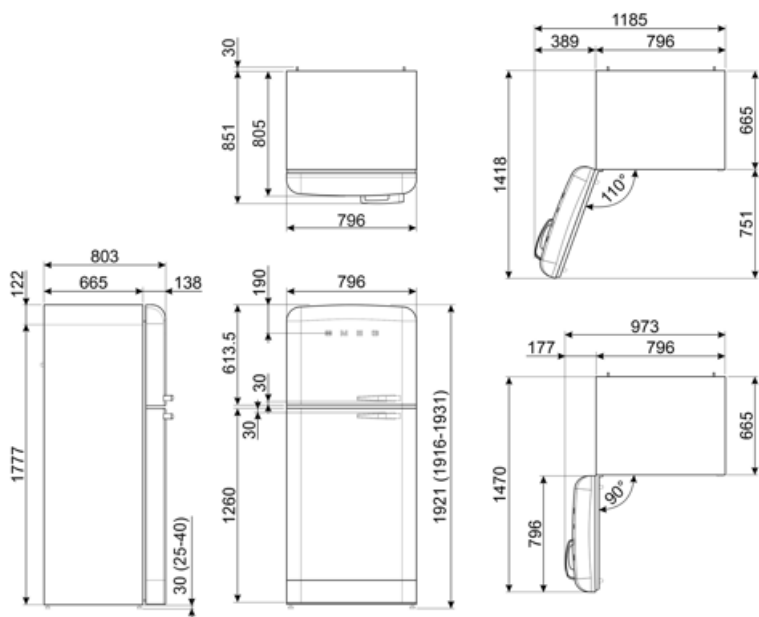





Ročná spotreba energie	265 kWh/a	Akustické hlukové emisie vo vzduchu	41 dB(A) re 1 pW
Trieda energetickej účinnosti	E	Čas stúpania teploty	15 h
Trieda akustických hlukových emisí vo vzduchu	C	4 hviezdičky – mraziaca kapacita	8 Kg/24h
Celkový čistý objem	524 l	Trieda klimatizácie	SN, N, ST, T
Súčet objemov mraziacej priehradky (iek)	124 l	EI	96 %
Súčet objemov chladiacej priehradky (iek) a rozmrazovacej priehradky (iek)	400 l		

Elektrické pripojenie

Zátka	(F;E) Schuko	Napätie (V)	220-240 V
Hodnotenie elektrického pripojenia	197 W	Frekvencia (Hz)	50/60 Hz
Prúd	1.1 A	Dĺžka napájacieho kábla	180 cm



Symbols glossary

- | | | | |
|---|--|--|--|
|  | 4-hviezdičková mraziaca priehradka pre lepšiu konzerváciu potravín. |  | Systém automatického rozmrazovania slúži na automatické rozmrazovanie v pravidelných intervaloch bez potreby rozmraziť všetko naraz. |
|  | A++: Trieda energetickej účinnosti A++ pomáha ušetriť až 20 % energie v porovnaní s triedou A. Maximálna výkonnosť s minimálnou spotrebou je zaručená. |  | Trieda energetickej účinnosti E |
|  | Displej LED: zobrazuje zvolené programy, funkcie a možnosti, a zostávajúci čas do konca cyklu. |  | Ekonomický režim: Analyzuje chod chladničky pri aktivácii a optimalizuje prevádzkový cyklus tak, sa znížila spotreba energie. |
|  | Vetraný: Nútený rozvod studeného vzduchu v priehradke chladničky, čo umožňuje rovnomerné rozloženie teploty vnútri chladničky. |  | Rýchle mrazenie: Pri funkcii rýchle mrazenie sa teplota v priehradke zníži pri aktivácii, niekoľko hodín pred používaním. |
|  | Vnútorne LED osvetlenie: je spôsob osvetlenie vnútorného priestoru zariadenia, ktoré je energeticky účinnejšie a dlhšie vydrží. |  | Life Plus 0 °C: Teplota v priehradke Lifeplus sa udržiava na 0 °C, vďaka čomu mäso a ryby vydržia dlhšie čerstvé. |
|  | Vývoj spoločnosti Smeg smerom k modelom, ktoré sú inteligentnejšie a šetrnejšie k životnému prostrediu, viedol k používaniu meničovej technológie, ktorá výrazne znižuje spotrebu. |  | Air plus: udrží potraviny dlhšie v čerstvom stave. |