

# FAB50LPB



Familia	Frigorífico
Instalación	Libre instalación
Categoría	Doble puerta
Sistema de refrigeración	Total No Frost
Descongelación	Automático
Tipo de bisagra	Estándar
Posición bisagra	Izquierda
Código EAN	8017709243371



## Estética

Estética	50's Style	Color tirador	Cromo
Color	Azul	Color logo	Cromo
Acabado	Brillante	Material de los laterales	Acero
Diseño	Abombado	Color laterales	Azul
Material de la puerta	Termomoldeada	Logo	Insertado
Tirador	Externo	Otros colores disponibles	Blanco, Negro, Crema, Rojo, Plata, Verde agua
Tipo de tirador	Fija		

## Instalación compartimento frigorífico



Número estantes regulables	3	Tipología estante cubre cajón de verduras	Cristal
Número de cajones fruta y verdura	2	Compartimento Extra-Fresh	Si
Tipología estantes regulables	Cristal	Iluminación interna frigorífico	Si
Tipo de cajón	Estándar	Tipo de iluminación interior frigorífico	LED
Estante cubre cajón para la verdura	Si		

## Contrapuerta compartimento frigorífico

Número compartimentos de puerta regulables	3	Número de compartimento portabotellas	1
--	---	---------------------------------------	---

## Otros equipos frigorífico



Accesorios	Recipiente para quesos, Portamantequilla, Huevera	Multiflow	Si
------------	--	-----------	----

## Instalación compartimento congelador

Número estantes	1	Tipo de iluminación frigorífico	Lámpara de led
Número compartimentos con tapa móvil	1	Tipología estantes	Plástico
Iluminación interna congelador	Si		

## Contrapuerta compartimento congelador

Número de compartimentos portaobjetos	2
---------------------------------------	---

## Otros equipos congelador



Fabricador cubitos manual	Si	Zona de congelación rápida	Si
Fabricador de cubitos	Manual		

## Otras características técnicas



Tipo de control de la temperatura	Electrónico
Número de compresores	1
Tipo de gas refrigerante	R600a
Tipo de compresor	Compresor Inverter
Cantidad de gas refrigerante (gr)	62 g
Agente espumante	Ciclopentano

## Rendimiento / Etiqueta energética - Reg. 2019



Consumo anual de energía	470 kWh/a	Rumorosidad	44 dB(A) re 1 pW
Clase de eficiencia energética del modelo	G	Autonomía de conservación sin energía eléctrica	13 h







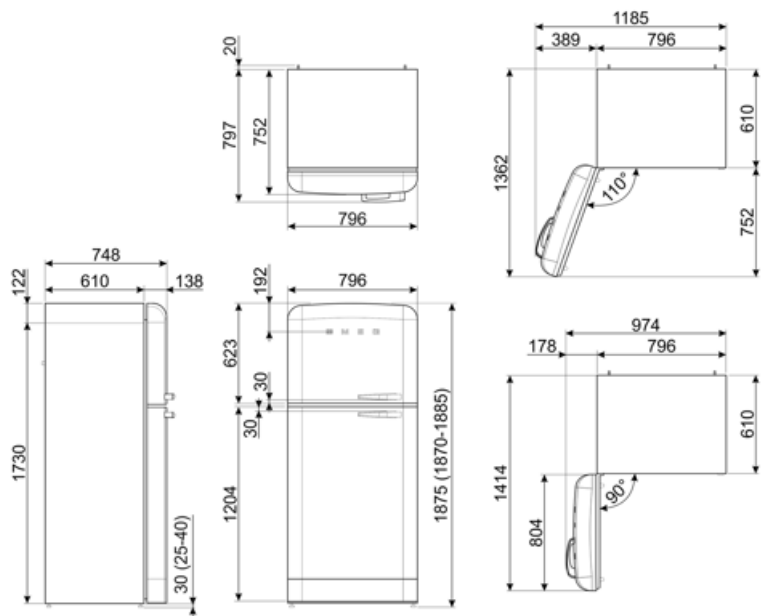

Airborne acoustical noise emission class	D	4 estrellas - Capacidad congelación	5.5 Kg/24h
Volumen neto total	440 l	Clase climática	N, ST, T
Volumen total del compartimento congelador	97 l	EI	184 %
Volumen total compartimento frigorífico	343 l		

## Conexión eléctrica

Enchufe	Schuko (F;E)	Tensión	220-240 V
Datos nominales de conexión eléctrica	197 W	Frecuencia (Hz)	50/60 Hz
Corriente	1.54 A	Longitud del cable de alimentación	200 cm



## Symbols glossary (TT)

-  4 estrellas
-  A ++: los dispositivos Smeg permiten un considerable ahorro de energía en Clase A, A +, A ++ y A +++, para reducir el consumo mientras se mantiene la máxima eficiencia y garantizar el respeto por el medio ambiente.
-  Congelación rápida: la función de congelación rápida permite que grandes cantidades de alimentos frescos se congelen muy rápidamente. Al activarlo unas horas antes, el congelador baja la temperatura y después de unas horas restablece automáticamente el funcionamiento normal.
-  Zona Life Plus 0 ° C: en la zona Life Plus 0 ° C se mantiene una temperatura interna constante entre 0 ° C y + 3 ° C que no altera las cualidades organolépticas de los alimentos y permite mantenerlos frescos incluso después de varios días. Es ideal para almacenar pescado, carne, productos lácteos y alimentos fácilmente perecederos.
-  Sistema de enfriamiento Multiflow: el sistema de ventilación Multiflow permite difundir de manera constante y uniforme el aire dentro del refrigerador.
-  Descongelación automática: todos los modelos de refrigerador están equipados con descongelación automática en el compartimiento del refrigerador.
-  Clase eficiencia energética G
-  Iluminación LED interna: la iluminación LED interna garantiza el ahorro de energía y al mismo tiempo ofrece una luz de atmósfera.
-  Motor inverter: para lavadoras y secadoras: la evolución de las lavadoras y secadoras Smeg hacia modelos más inteligentes y eco-sostenibles ha llevado a la elección de la tecnología Inverter con bomba de calor que reduce significativamente el consumo de energía. Para lavavajillas: el motor inversor de última generación garantiza una mayor vida útil, eficiencia y consumo reducido, así como un silencio absoluto.