

FAB50RBL5



Familia	Frigorífico
Instalación	Libre instalación
Categoría	Doble puerta
Ancho de referencia	70 - 80
Sistema de refrigeración	No Frost Total - Sistema de enfriamiento doble
Descongelación	Automático
Tipo de bisagra	Estándar
Posición bisagra	Derecha
Código EAN	8017709299385



Estética



Estética	50's Style	Material de los laterales	Acero
Color	Negro	Color laterales	Negro
Acabado	Brillante	Logo	Insertado
Diseño	Abombado	Color del perfil de los estantes de la puerta	Plata
Material de la puerta	Termomoldeada	Color del perfil de los cajones	Plata
Tirador	Externo	Color del perfil del estante de vidrio	Cromo
Tipo de tirador	Fija	Pantalla	LED
Color tirador	Cromo	Posición display	Interno
Color logo	Cromo		

Instalación compartimento frigorífico



Número estantes regulables	2	Tipología estante cubre cajón de verduras	Cristal
Número de cajones fruta y verdura	1	Compartimento Extra-Fresh	Si
Tipología estantes regulables	Cristal	Iluminación interna frigorífico	Si
Tipo de cajón	Estándar	Tipo de iluminación interior frigorífico	LED
Estante cubre cajón para la verdura	Si		

Contrapuerta compartimento frigorífico

Número compartimentos de puerta regulables	3	Número de compartimento portabotellas	1
--	---	---------------------------------------	---

Otros equipos frigorífico



Multiflow

Si

Ventilador

Si

Instalación compartimento congelador

Número estantes	1	Tipo de iluminación frigorífico	LED
Iluminación interna congelador	Si	Tipología estantes	Cristal

Contrapuerta compartimento congelador

Número de compartimentos portaobjetos	2
---------------------------------------	---

Otros equipos congelador



Fabricador cubitos manual

Si

Zona de congelación rápida

Si

Fabricador de cubitos

Manual

Otras características técnicas



Funciones pantalla	Congelación rápida, Eco, Alarma temperatura
Tecla congelación rápida	Si
Alarma apertura puerta	Acústica y visual
Tipo de control de la temperatura	Electrónico
Número de compresores	1
Tipo de gas refrigerante	R600a
Tipo de compresor	Compresor Inverter
Cantidad de gas refrigerante (gr)	62 g
Agente espumante	Ciclopentano

Rendimiento / Etiqueta energética - Reg. 2019



Rumorosidad

41 dB(A) re 1 pW







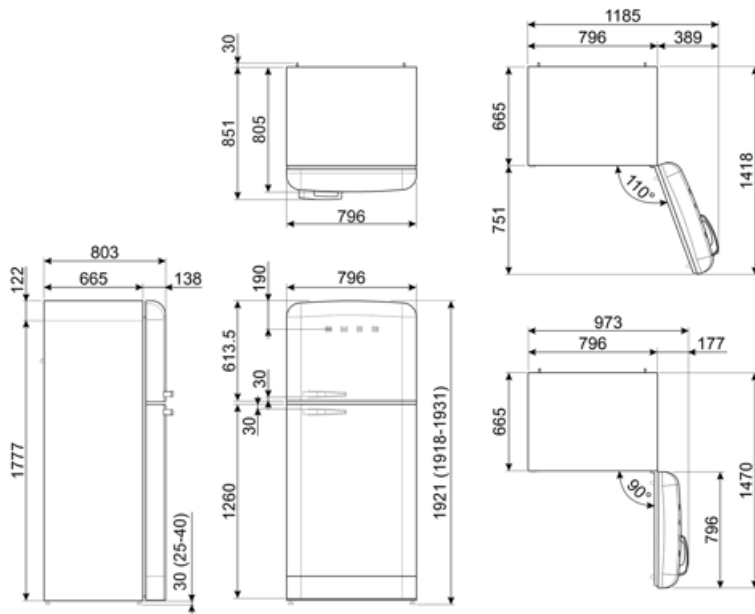





Consumo anual de energía	265 kWh/a	Autonomía de conservación sin energía eléctrica	15 h
Clase de eficiencia energética del modelo	E	4 estrellas - Capacidad congelación	8 Kg/24h
Airborne acoustical noise emission class	C	Clase climática	SN, N, ST, T
Volumen neto total	524 l	EEl	96 %
Volumen total del compartimento congelador	124 l		
Volumen total compartimento frigorífico	400 l		

Conexión eléctrica

Enchufe	Schuko (F;E)	Tensión	220-240 V
Datos nominales de conexión eléctrica	197 W	Frecuencia (Hz)	50/60 Hz
Corriente	1,1 A	Longitud del cable de alimentación	180 cm



Symbols glossary (TT)

	4 estrellas		A ++: los dispositivos Smeg permiten un considerable ahorro de energía en Clase A, A +, A ++ y A +++, para reducir el consumo mientras se mantiene la máxima eficiencia y garantizar el respeto por el medio ambiente.
	Descongelación automática: todos los modelos de refrigerador están equipados con descongelación automática en el compartimento del refrigerador.		Pantalla LED: para optimizar el rendimiento y simplificar el uso del aparato tanto como sea posible, algunas lavadoras y refrigeradores están equipados con una pantalla LED que le permite ver el estado operativo del producto.
	Función económica: la función económica analiza el uso del refrigerador durante el período de activación y optimiza los ciclos de trabajo para mantener la electricidad al mínimo		Ventilado: sistema de ventilación de enfriamiento que permite difundir constante y uniformemente el aire dentro del refrigerador.
	Congelación rápida: la función de congelación rápida permite que grandes cantidades de alimentos frescos se congelen muy rápidamente. Al activarlo unas horas antes, el congelador baja la temperatura y después de unas horas restablece automáticamente el funcionamiento normal.		Iluminación LED interna: la iluminación LED interna garantiza el ahorro de energía y al mismo tiempo ofrece una luz de atmósfera.
	Zona Life Plus 0 ° C: en la zona Life Plus 0 ° C se mantiene una temperatura interna constante entre 0 ° C y + 3 ° C que no altera las cualidades organolépticas de los alimentos y permite mantenerlos frescos incluso después de varios días. Es ideal para almacenar pescado, carne, productos lácteos y alimentos fácilmente perecederos.		Motor inverter: para lavadoras y secadoras: la evolución de las lavadoras y secadoras Smeg hacia modelos más inteligentes y eco-sostenibles ha llevado a la elección de la tecnología Inverter con bomba de calor que reduce significativamente el consumo de energía. Para lavavajillas: el motor inversor de última generación garantiza una mayor vida útil, eficiencia y consumo reducido, así como un silencio absoluto.
	Sistema de enfriamiento Multiflow: el sistema de ventilación Multiflow permite difundir de manera constante y uniforme el aire dentro del refrigerador.		Clase eficiencia energética E