

FAB50RBL5



Familie	Koelkast
Installatie	Vrijstaand
Categorie	Dubbeldeurs
Referentie breedte	70 - 80 cm
No Frost systeem	Ja
Type koeling	Total No Frost - Dubbel koelsysteem
Ontdooien	Automatisch
Type scharnier	Standaard
Positie scharnier	Rechts
EAN-code	8017709299385



Design



Esthetiek	Jaren 50	Materiaal zijwanden	Plaatstaal
Kleur	Zwart	Kleur zijkanten	Zwart
Design	Bol	Logo	Geassembleerd
Afwerking	Glanzend	Profielkleur deurvakken	Zilver
Materiaal deur	Thermisch gevormd kunststof	Profielkleur lades	Zilver
Handgreep	Extern	Kleur van glasplaatprofiel	Verchroomd
Type handvat	Vast	Display	Led
Kleur handgreep	Chroom	Positie display	Intern
Kleur logo	Chroom		

Uitrusting koelkast



Number of compartments	2	Afdekplaat groentelade	Ja
Compartment types	Low temperature compartment, Fruit and vegetable compartment	Type groentelade / groentelade deksel	Glas
Aantal verstelbare leggers	2	Low temperature compartment	Ja
Aantal groente-/fruitlades	1	Binnenverlichting koelkast	Ja
Shelves material	Glas	Type binnenverlichting koelkast	Led
Type groentelade / groentelade deksel	Standaard		

Binnendeur koelkast

Aantal verstelbare binnendeurcompartimenten	3	Aantal flessenhouders	1
---	---	-----------------------	---

Overige features koelkast



Humidity Control	Yes, manual	Ventilator	Ja
MultiFlow	Ja		

Uitrusting vriezer

Aantal legplanken	1	Type verlichting vriezer	Led
Binnenverlichting vriezer	Ja	Type leggers	Glas

Binnendeur vriezer

Aantal binnendeurcompartimenten	2
---------------------------------	---

Overige features vriezer



ijs maker	handmatig	Snel-vriescompartiment	Ja
-----------	-----------	------------------------	----

Overige technische eigenschappen



Display functies	Snel-vriesfunctie, Eco, Temperatuuralarm
Snel-vriestoets	Ja
Alarm deur open	Akoestisch en visueel
Temperatuuralarm	Ja
Type temperatuurcontrole	Elektronisch
Aantal compressoren	1
Type koelmiddel	R600a
Type compressor	Variabele toeren
Hoeveelheid koelmiddel (gr)	62 g
Schuimmiddel	Cyclopentaan

Performance / Energy Label - Reg. 2019



Energieverbruik per jaar	265 kWh/a
Energie-efficiëntieklasse	E
Geluidsniveau klasse	C
Totaal netto inhoud	524 l
Netto inhoud vriescompartiment	124 l
Netto inhoud koelcompartiment(en)	400 l

Akoestische geluidsemissie	41 dB(A) re 1 pW
Conserveringsduur zonder stroom	15 h
4 sterren-vriescapaciteit	8 kg/24h
Klimaatklasse	SN, N, ST, T
EEl	96 %

Elektrische aansluiting

Aansluitwaarde	197 W
Stroom (A)	1.1 A
Spanning (V)	220-240 V

Frequentie (Hz)	50/60 Hz
Lengte voedingskabel	180 cm
Stekker	(F;E) Schuko

Logistieke informatie

Breedte product	796 mm
Diepte product	805 mm
Hoogte product	1921 mm

Productbreedte met deuren maximaal geopend	1185 mm
Productdiepte met handgreep	851 mm
Productdiepte met deuren op 90° geopend	1470 mm

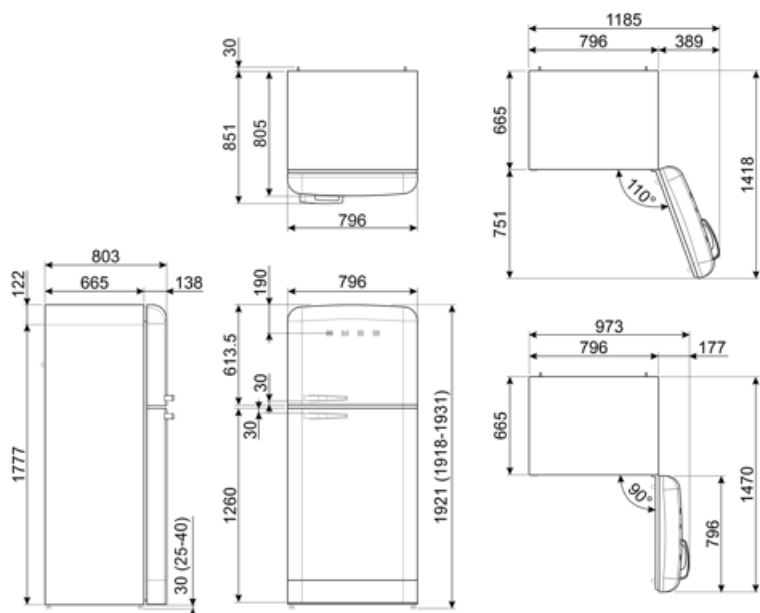

Alternative products



FAB50RPG5

Positie scharnier: Rechts
Watergroen



FAB50RPB5

Positie scharnier: Rechts
Pastelblauw



FAB50RRD5

Positie scharnier: Rechts
Rood



FAB50RCRB5

Positie scharnier: Rechts
Crème



FAB50RCR5











Positie scharnier: Rechts
Crème



FAB50RWH5

Positie scharnier: Rechts
Wit

Symbols glossary

	vriezer		Het automatische ontdooisysteem werkt door automatisch te ontdooien met regelmatige tussenpozen, waardoor ontdooien helemaal niet nodig is.
	A ++: Energie-efficiëntieklasse A ++ helpt om tot 20% energie te besparen in vergelijking met klasse A. Maximale prestaties bij minimaal verbruik zijn gegarandeerd.		LED-display: toont de geselecteerde programma's, functies en opties en de tijd tot het einde van de cyclus.
	Economische modus: analyseert de werking van de koelkast tijdens de activering en optimaliseert de cyclus om het stroomverbruik te verminderen.		Geventileerd: geforceerde distributie van koude lucht in het koelgedeelte, waardoor een gelijkmatige temperatuurverdeling in de koelkast mogelijk is.
	Snelvriezen: De snelvriesfunctie verlaagt de temperatuur van het compartiment wanneer deze enkele uren voor gebruik wordt geactiveerd.		Led-binnenverlichting: is een meer energie-efficiënte en duurzame manier om de binnenkant van het apparaat te verlichten.
	Invertertechnologie: De evolutie van Smeg's drogers naar intelligentere en milieuvriendelijkere modellen heeft geleid tot de keuze voor het gebruik van Invertertechnologie met warmtepompen, waardoor het energieverbruik aanzienlijk wordt verminderd.		Air plus: houdt voedsel langer vers.
	Energy efficiency class E		