

FAB50RBL5



Семейство продуктов	Холодильник
Установка	Отдельностоящий
Категория	Двухдверный
Рекомендуемая ширина	70 - 80
Тип охлаждения	Полный No-Frost - 2 контура охлаждения
Разморозка	Автоматическая
Тип петель (шарнира)	Стандартный
Дверной упор	Справа
EAN-код	8017709299385



Эстетика



Эстетика	Стиль 50-х г.г.	Материал боковин	Сталь
Цвет	Черный	Цвет боковин	Черный
Отделка	Глянцевый	Логотип	Накладной
Дизайн	Скругленный выпуклый	Цвет профиля на полках дверцы	Серебристый
Материал	Термоформируемый полимер	Цвет профиля на выдвижных ящиках	Серебристый
Ручка	Внешняя	Цвет профиля на стеклянных полках	Хромированный
Тип ручки	Фиксированный	Дисплей	LED
Цвет ручек	Хромированный	Расположение дисплея	Интерьер (холодильное отделение)
Цвет логотипа	Хромированный		

Характеристики холодильного отделения



Количество регулируемых полок	2	Тип крышки ящика для овощей и фруктов	Стекло
Количество ящиков для овощей и фруктов	1	Зона сохранения свежести	Да
Тип регулируемых полок	Стекло	Внутренняя подсветка холодильного отделения	Да
Тип ящика для овощей и фруктов	Стандартный	Тип подсветки холодильного отделения	LED
Крышка ящика для овощей	Да		

Дверца холодильного отделения

Количество регулируемых полок на дверце	3	Количество полок для бутылок	1
---	---	------------------------------	---

Другие характеристики холодильного отделения



MultiFlow	Да	Ионизатор	Да
Конвекция	Да		

Характеристики морозильного отделения

Количество полок	1	Тип подсветки морозильного отделения	LED
Внутренняя подсветка морозильного отделения	Да	Тип полок	Стекло

Дверца морозильного отделения

Количество регулируемых полок	2
-------------------------------	---

Другие характеристики морозильного отделения



Ручной ледогенератор	Да	Зона быстрой заморозки	Да
Льдогенератор	Ручная		

Другие технические характеристики



Функции на дисплее	Быстрая заморозка, ECO, Акустический сигнал при повышении температуры
Кнопка быстрой заморозки	Да
Акустический сигнал при открытой дверце	Акустический и визуальный
Тип контроля температуры	Электронный
Количество компрессоров	1
Тип хладагента	R600a
Тип компрессора	Инвертор
Количество хладагента (г)	62 g
Вспенивающий агент	Циклопентан

Производительность / Энергопотребление - НОВЫЙ регламент









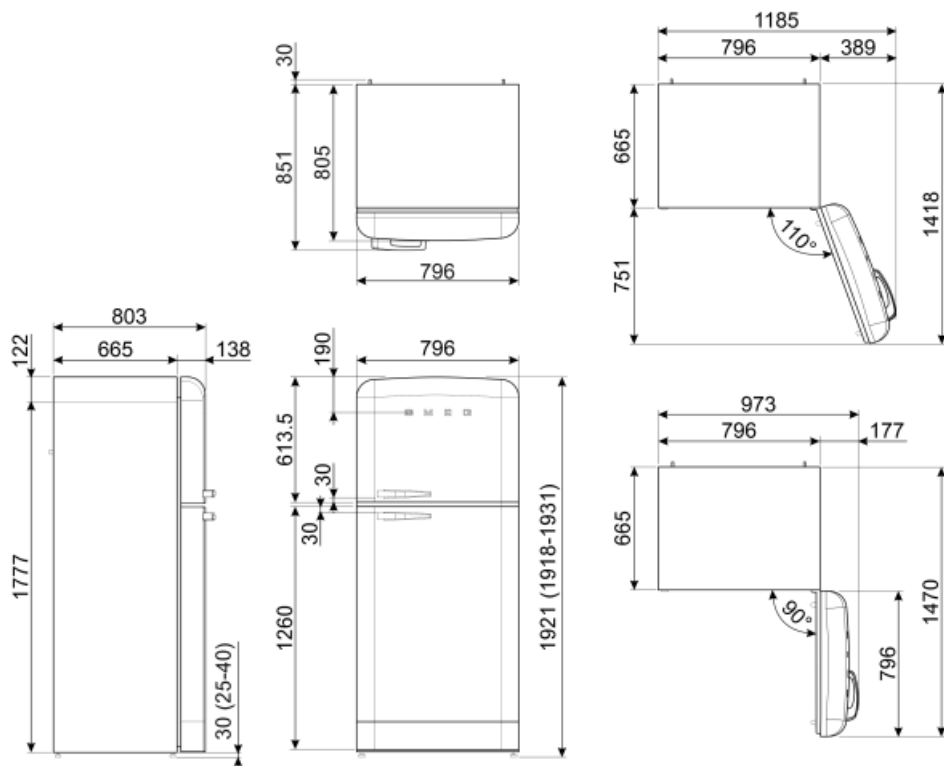





Годовое энергопотребление	265 кВт/год	Эмиссия воздушного акустического шума	41 дБ(А) re 1пВт
Класс энергоэффективности	E	Поддержание температуры при отключении энергии	15 ч
Класс эмиссии воздушного акустического шума	C	4* - Мощность замораживания	8 кг/сутки
Полный объем	524 л	Климатический класс	SN, N, ST, T
Сумма объемов морозильников	124 л	EЕI	96 %
Сумма объемов холодильного отделения и незамерзающего отделения	400 л		

Электрическое подключение

Тип электрической вилки	(F;E) Schuko	Напряжение	220-240 В
Номинальная мощность	197 Вт	Частота тока	50/60 Гц
Сила тока	1,1 А	Длина электрического кабеля	200 см



Symbols glossary (ТТ)

-  Морозильная камера 4 **** для лучшей сохранности продуктов.
-  Система Smeg Active Ion улучшает качество воздуха внутри камеры. Благодаря образованию отрицательно заряженных ионов, выделяемых внутри холодильника, система Active Ion нейтрализует неприятные запахи.
-  Светодиодный дисплей: для отображения выбранных программ, функций и опций, а также времени до конца цикла.
-  Вентилируемый: принудительное распределение холодного воздуха в холодильном отделении, что обеспечивает равномерное распределение температуры внутри холодильника.
-  Светодиодное внутреннее освещение: более энергоэффективный и долговечный способ освещения внутреннего пространства прибора.
-  Эволюция Smeg в направлении более интеллектуальных и экологичных моделей привела к выбору инверторной технологии, которая значительно снижает энергопотребление.
-  Класс энергоэффективности E
-  A++: класс энергоэффективности A++ помогает сэкономить до 20% энергии по сравнению с классом A. Гарантируется максимальная производительность при минимальном потреблении.
-  Автоматическое размораживание: работает за счет автоматического оттаивания через равные промежутки времени, что исключает необходимость размораживание прибора в целом.
-  Экономичный режим: анализирует работу холодильника во время активации и оптимизирует рабочий цикл для снижения энергопотребления.
-  Быстрая заморозка: функция быстрого замораживания снижает температуру в камере, если активировать ее за несколько часов до использования.
-  Life Plus 0°C: температура в отсеках Lifeplus поддерживается на уровне 0°C, что позволяет дольше сохранять свежее мясо и рыбу.
-  Multiflow: дольше сохраняет свежесть продуктов.