

FAB50RCR5



Tuoteryhmä	Jääkaappi
Asennus	Vapaasti seisova
Ryhmä	Kaksi ovea
Viiteleveys	70 – 80 cm
NO-FROST-järjestelmä	Kyllä
Jäähdytystyyppi	Täysi No Frost - Kaksoisjäähdytysjärjestelmä
Sulatus	Automaattinen
Saranatyyppi	Tavallinen
Saranoiden sijainti	Oikealla
EAN-koodi	8017709299392



Estetiikka



Estetiikka	50-luvun tyyli	Kylkien materiaali	Teräs
Väri	Kermanvärinen	Kylkien väri	Kermanvärinen
Design	Pyöristetty	Logo	Lisätty
Pinnan viimeistely	Kiiltävä	Oven hyllyjen reunan väri	Hopea
Materiaali	Kestomuovia	Laatikkojen etuosan värin	Hopea
Kahva	Ulkoinen	Lasihyllyjen reunan väri	Kromi
Kahvan tyyppi	Asennettu	Näyttö	LED
Kahvan väri	Kromattu	Näytön osio	Sisällä (kylmätila)
Logon väri	Kromi		

Jääkaapin ominaisuudet



Number of compartments	2	Kannellinen vihanneslokero	Kyllä
Compartment types	Low temperature compartment, Fruit and vegetable compartment	Vihanneslokeron kannen tyyppi	Lasi
Säädettävien hyllyjen materiaali	2	Osion alalämpö	Kyllä
Hedelmä- ja vihanneslaatikoiden määrä	1	Jääkaapin sisävalo	Kyllä
Hyllyjen materiaali	Lasi	Jääkaapin sisävalon tyyppi	LEDit

Vihanneslaatikon
kannen tyyppi Standardi

Jääkaapin sisäovi

Säädettävien
ovihyllyjen määrä 3 **Pullohyllyjen määrä** 1

Jääkaapin muut ominaisuudet



Kosteuden säätö Yes, manual **Puhallin** Kyllä
MultiFlow Kyllä

Pakastimen ominaisuudet

Hyllyjen määrä 1 **Pakastimen valon** LEDit
Pakastimen sisävalo Kyllä **tyyppi**
Hyllyjen tyyppi Lasi

Pakastimen sisäovi

Säädettävien
ovihyllyjen määrä 2

Pakastimen muut ominaisuudet



Jääpalakone Manuaalinen **Pikapakastusosio** Kyllä

Muut tekniset ominaisuudet



Näytön toiminnot Pikapakastus, Eco, Lämpötilahälytys
Pikapakastuspainike Kyllä
Ovi auki-hälytys Äänimerkki ja valo
Lämpötilan hälytys Kyllä
Lämpötilansäätöjen määrä Elektroninen
Kompressorien määrä 1
Jäähdytysaineen tyyppi R600a
Kompressorin tyyppi Vaihtelevan nopeuden kompressori

Jääkaappiaineen määrä (g) 62 g
Vaahdon tyyppi Syklopentaani

Suorituskyky / energiamerkintä - as. 2019

			
Vuotuinen energiankulutus	265 kWh/a	Äänitaso	41 dB(A) re 1 pW
Energialuokka	E	Kohotus aika	15 h
Äänitason luokka	C	4 tähteä - pakastuskapasiteetti	8 kg/24h
Kokonaisnettotilavuus	524 l	Ilmastoluokitus	SN, N, ST, T
Pakastetilojen tilavuuden summa	124 l	EEl	96 %
Kylmäsäilytystilojen ja pakastamattomien tilojen tilavuuksien summa	400 l		

Sähköliitännä

Sähköliitännä	197 W	Taajuus (Hz)	50/60 Hz
Virta (A)	1,1 A	Johdon pituus	180 cm
Jännite (V)	220-240 V	Sähköpistokkeen tyyppi	(F;E) Schuko

Logistiikkatiedot

Leveys (mm)	796 mm	Tuotteen leveys kun ovet ovat täysin auki	1185 mm
Syvyys ilman kahvaa	805 mm	Tuotteen syvyys kahvalla	851 mm
Korkeus jaloilla	1921 mm	Tuotteen syvyys kun ovi auki 90°	1470 mm

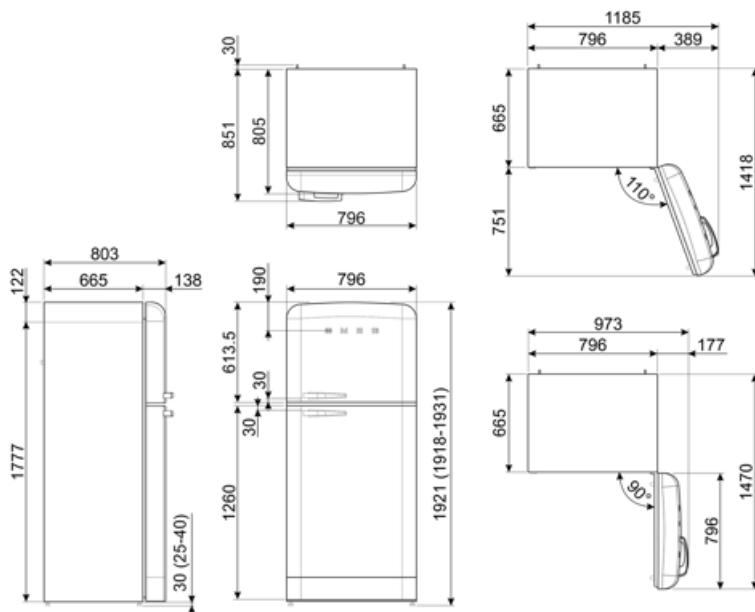

Alternative products



FAB50RPG5

Saranoiden sijainti: Oikealla
Pastellinvihreä



FAB50RPB5

Saranoiden sijainti: Oikealla
Pastellinsininen



FAB50RCRB5

Saranoiden sijainti: Oikealla
Kermanvärinen



FAB50RBL5

Saranoiden sijainti: Oikealla
Musta



FAB50RRD5











Saranoiden sijainti: Oikealla
Punainen



FAB50RWH5

Saranoiden sijainti: Oikealla
Valkoinen

Symbols glossary

-  4 tähden pakastuslokero ruoan parempaa säilytystä varten.
-  A++: Energiatehokkuusluokka A++ auttaa säästämään jopa 20% energiaa luokkaan A verrattuna. Taatusti maksimaalinen suorituskyky minimaalisella kulutuksella.
-  Säästötila: Analysoi jääkaapin toimintaa aktivoinnin aikana ja optimoi toimintajakson tehonkulutuksen vähentämiseksi.
-  Pikapakastus: Pikapakastustoiminto jäähdyttää osaston lämpötilaa, kun se aktivoidaan muutama tunti ennen käyttöä.
-  Smegin siirtyminen älykkäämpiin ja ympäristöystävällisempiin malleihin on johtanut invertteriteknologian valitsemiseen, mikä karsii kulutusta merkittävästi.
-  Energiatehokkuusluokka E
-  Automaattinen sulatusjärjestelmä huolehtii sulatuksesta automaattisesti säännöllisin aikaväleihin, jolloin sulatuksesta ei tarvitse huolehtia.
-  LED-näyttö: näyttää valitut ohjelmat, toiminnot ja vaihtoehdot sekä ajan ennen jakson loppumista.
-  Tuuletettu: Kylmän ilman automaattinen jakelu jääkaappiosastoon, mikä mahdollistaa tasaisen lämpötilan jakelun jääkaapissa.
-  LED-sisävalo: energiatehokkaampi ja kestävä tapa valaista laitteen sisäosa.
-  Air plus: pitää ruoan tuoreena pidempään.