

FAB50RCR5



Rad výrobkov	Chladnička
Inštalácia	Voľne stojaci
Kategória	Namontovaný navrchu
Referenčná šírka	70 – 80 cm
Systém Total No-Frost	Áno
Typ chladenia	Total No-Frost – dvojitý chladiaci systém
Rozmrazovanie	Automatický
Typ pántu	Štandardný
Poloha pántu	Pravý
Kód EAN	8017709299392



Estetica



Estetica	Štýl 50. rokov	Bočný materiál	Oceľ
Farba	Krémová	Bočná farba	Krémová
Dizajn	Okrúhly	Logo	Applied
Povrchová úprava	Lesklá	Farba profilu políc dvierok	Strieborná
Materiál	Tvarovaný za tepla	Farba profilu zásuvky	Strieborná
Rukoväť	Vonkajší	Farba profilu sklenenej police	Chrómovaná
Typ rukováti	Pevný	Displej	LED
Farba rukováti	Chrómovaná	Podiel displeja	Vnútorý (priehradka mrazničky)
Farba loga	Chrómovaná		

Funkcie priehradky chladničky



Number of compartments	2	Kryt priehradky na ovocie a zeleninu	Áno
Compartment types	Low temperature compartment, Fruit and vegetable compartment	Typ krytu na grilovací kôš/zásuvku na zeleninu	Sklo
Počet nastaviteľných políc	2	Priehradka s nízkou teplotou	Áno
Počet zásuviek na ovocie a zeleninu	1	Vnútorne osvetlenie chladničky	Áno
Shelves material	Sklo	Typ vnútorného osvetlenia (chladnička)	LED
Typ krytu na grilovací kôš/zásuvku na zeleninu	Štandardný		

Vnútorne dvierka chladničky

Počet nastaviteľných políc dvierok	3	Počet políc na fľaše	1
------------------------------------	---	----------------------	---

Ďalšie údaje chladničky



Regulácia vlhkosti MultiFlow	Yes, manual Áno	Ventilátor	Áno
------------------------------	--------------------	------------	-----

Funkcie mraziacej priehradky

Počet políc	1	Typ vnútorného osvetlenia (mraznička)	LED
Vnútorne osvetlenie mrazničky	Áno	Typ políc	Sklo

Vnútorne dvierka mrazničky

Počet nastaviteľných políc dvierok	2
------------------------------------	---

Ďalšie údaje mrazničky



Výrobník ľadu	Manuálny	Priehradka na rýchle mrazenie	Áno
---------------	----------	-------------------------------	-----

Ďalšie technické údaje



Displej s funkciami	Rýchle mrazenie, ECO, Alarm teplota
Tlačidlo rýchle mrazenie	Áno
Alarm otvorené dvierka	Akustický a vizuálny
Alarm teplota	Áno
Typ ovládania teploty	Elektronický
Počet kompresorov	1
Typ chladiaceho plynu	R600a
Typ kompresora	Menič
Množstvo chladiva (g)	62 g
Foam agent	Cyclopentane

Energetický štítok – reg. 2019

Ročná spotreba energie	265 kWh/a
Trieda energetickej účinnosti	E
Trieda akustických hlukových emisií vo vzduchu	C
Celkový čistý objem	524 l
Súčet objemov mraziacej priehradky (iek)	124 l
Súčet objemov chladiacej priehradky (iek) a rozmrazovacej priehradky (iek)	400 l

Akustické hlukové emisie vo vzduchu	41 dB(A) re 1 pW
Čas stúpania teploty	15 h
4 hviezdičky – mraziaca kapacita	8 kg/24h
Trieda klimatizácie EEI	SN, N, ST, T 96 %

Elektrické pripojenie

Hodnotenie elektrického pripojenia	197 W
Prúd	1.1 A
Napätie (V)	220-240 V

Frekvencia (Hz)	50/60 Hz
Dĺžka napájacieho kábla	180 cm
Zátka	(F;E) Schuko

Logistické informácie

Šírka	796 mm
Hĺbka bez rukoväti	805 mm
Výška	1921 mm

Šírka výrobku s dvierkami otvorenými na maximum	1185 mm
Hĺbka rozbaleného výrobku s rukoväťou	851 mm
Hĺbka výrobku s dvierkami otvorenými na 90°	1470 mm

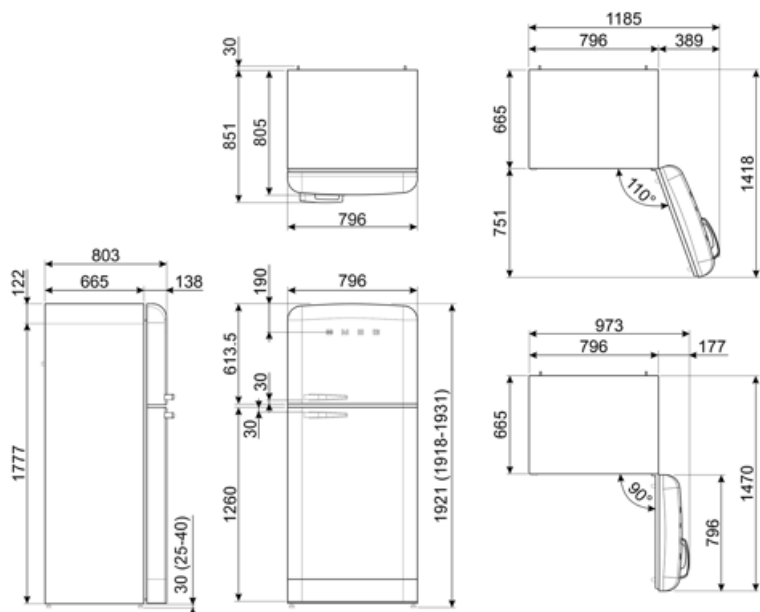

Alternative products



FAB50RPG5

Poloha pántu: Pravý
Pastelová zelená



FAB50RPB5

Poloha pántu: Pravý
Pastelová modrá



FAB50RCRB5

Poloha pántu: Pravý
Krémová



FAB50RBL5

Poloha pántu: Pravý
Čierna



FAB50RRD5











Poloha pántu: Pravý
Červená



FAB50RWH5

Poloha pántu: Pravý
Biela

Symbols glossary

-  4-hviezdičková mraziaca priehradka pre lepšiu konzerváciu potravín.
-  Systém automatického rozmrazovania slúži na automatické rozmrazovanie v pravidelných intervaloch bez potreby rozmraziť všetko naraz.
-  Ekonomický režim: Analyzuje chod chladničky pri aktivácii a optimalizuje prevádzkový cyklus tak, sa znížila spotreba energie.
-  Rýchle mrazenie: Pri funkcii rýchle mrazenie sa teplota v priehradke zníži pri aktivácii, niekoľko hodín pred používaním.
-  Vývoj spoločnosti Smeg smerom k modelom, ktoré sú inteligentnejšie a šetrnejšie k životnému prostrediu, viedol k používaniu meničovej technológie, ktorá výrazne znižuje spotrebu.
-  Trieda energetickej účinnosti E
-  A++: Trieda energetickej účinnosti A++ pomáha ušetriť až 20 % energie v porovnaní s triedou A. Maximálna výkonnosť s minimálnou spotrebou je zaručená.
-  Displej LED: zobrazuje zvolené programy, funkcie a možnosti, a zostávajúci čas do konca cyklu.
-  Vetraný: Nútený rozvod studeného vzduchu v priehradke chladničky, čo umožňuje rovnomerné rozloženie teploty vnútri chladničky.
-  Vnútorne LED osvetlenie: je spôsob osvetlenie vnútorného priestoru zariadenia, ktoré je energeticky účinnejšie a dlhšie vydrží.
-  Air plus: udrží potraviny dlhšie v čerstvom stave.