

FAB50RPB5



Termékcsalád	Hűtő
Üzembe helyezés	Szabadon álló
Kategória	Felülfagyasztós hűtőszekrény
Referencia szélesség	70 – 80 cm
Total No Frost rendszer	Igen
Hűtés típusa	Total No Frost (Teljesen jegesedésmentes) – dupla hűtési rendszer
Leolvasztás	Automatikus
Zsanér típusa	Standard
Zsanér pozíciója	Jobbra nyíló ajtó
EAN kód	8017709299415



Design



Design család	50-es évek retro stílus	Oldalsó anyag	Acél
Szín	Világoskék	Oldalsó szín	Világoskék
Design	Lekerekített	Logo	3D
Felületkezelés	Fényes	Ajtó polcok profilszíne	Ezüst
Anyag	Hőformázott	Fiókok profilszíne	Ezüst
Fogantyú	Külső	Az üvegpolec profiljának színe	Króm
Fogantyú típusa	Rögzített	Kijelző	LED
Fogantyú színe	Króm	Kijelző pozíció	Belső (hűtőtér)
Logó színe	Króm		

Hűtőszekrény rekesz jellemzői



Number of compartments	2	Frissentartó fedél	Igen
Compartment types	Low temperature compartment, Fruit and vegetable compartment	A frissentartó/zöldségfiókok fedelének típusa	Üveg
Állítható polcok száma	2	Alacsony hőmérsékletű tárolórész	Igen
Gyümölcs- és zöldségfiókok száma	1	Belső világítás a hűtőben	Igen
Shelves material	Üveg	Belső világítás típusa (hűtőszekrény)	LED
A frissentartó/zöldségfiókok fedelének típusa	Standard		

Hűtőszekrény belső ajtó

Állítható ajtópolcok száma	3	Palacktartó polcok száma	1
----------------------------	---	--------------------------	---

Hűtőszekrény egyéb jellemzői



Páratartalom-szabályozás	Yes, manual	Ventilátor	Igen
MultiFlow	Igen		

Fagyasztórekesz jellemzői

Polcok száma	1	Belső világítás típusa (fagyasztó)	LED
Belső világítás a fagyasztóban	Igen	Polcok típusa	Üveg

Fagyasztó belső ajtó

Állítható ajtópolcok száma	2
----------------------------	---

Fagyasztó egyéb jellemzői



Jégkészítő	Manuális	Gyorsfagyasztó rekesz	Igen
------------	----------	-----------------------	------

Egyéb műszaki jellemzők



Funkciók megjelenítése	Gyorsfagyasztás gomb	Ajtó riasztás	Hőmérséklet riasztás	A hőmérséklet-szabályozás típusa	Kompresszorok száma	Hűtőközeg gáz típusa	Kompresszor típusa	Hűtőközeg mennyisége (gramm)	Foam agent	Gyorsfagyasztás, ECO, Hőmérséklet riasztás	Igen	Akusztikus és vizuális	Igen	Elektronikus	1	R600a	Inverteres	62 g	Cyclopentane
------------------------	----------------------	---------------	----------------------	----------------------------------	---------------------	----------------------	--------------------	------------------------------	------------	--	------	------------------------	------	--------------	---	-------	------------	------	--------------

Teljesítmény / Energiacímke – 2019-es rendelet

Éves energiafogyasztás	265 kWh/a
Energihatékonysági osztály	E
Levegőben terjedő akusztikus zajkibocsátási osztály	C
Teljes nettó űrtartalom	524 l
Fagyasztó űrtartalom	124 l
Hűtőtér űrtartalom	400 l

Levegőben terjedő akusztikus zajkibocsátás	41 dB(A) re 1 pW
Hőmérséklet-emelkedés ideje	15 h
4 csillagos – Fagyasztási kapacitás	8 kg/24h
Klímaosztály	SN, N, ST, T
EEl	96 %

Elektromos csatlakozás

Elektromos csatlakozás névleges értéke	197 W
Áramerősség	1,1 A
Feszültség (V)	220-240 V

Frekvencia (Hz)	50/60 Hz
Tápkábel hossza	180 cm
Csatlakozódugó	(F;E) Schuko

Logisztikai információk

Termék szélesség (mm)	796 mm
Mélység fogantyú nélkül	805 mm
Magasság	1921 mm

Termékszélesség nyitott ajtóval	1185 mm
Termékmélység fogantyúval	851 mm
Termékmélység 90°-os szögben nyitott ajtókkal	1470 mm

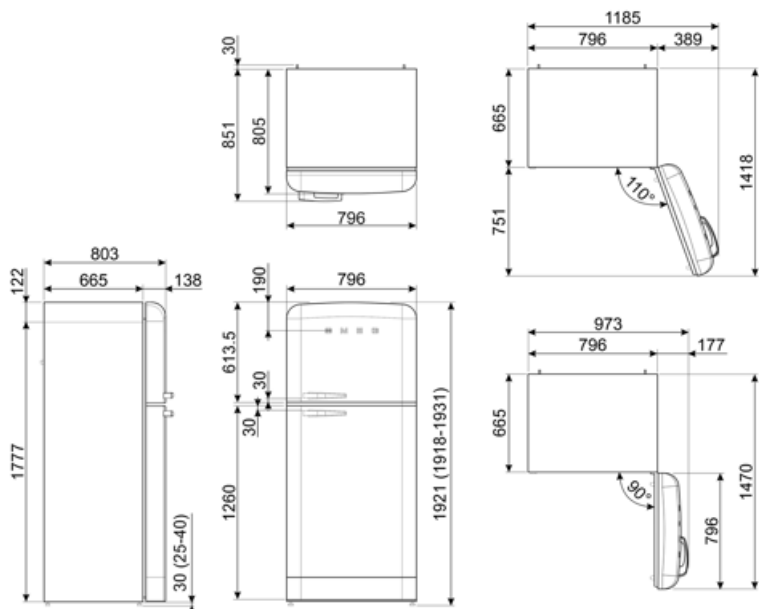

Alternative products



FAB50RPG5

Zsanér pozíciója: Jobbra nyíló ajtó
Világoszöld



FAB50RRD5

Zsanér pozíciója: Jobbra nyíló ajtó
Piros



FAB50RCR5

Zsanér pozíciója: Jobbra nyíló ajtó
Bézs



FAB50RBL5

Zsanér pozíciója: Jobbra nyíló ajtó
Fekete



FAB50RCRB5











Zsanér pozíciója: Jobbra nyíló ajtó
Bézs



FAB50RWH5

Zsanér pozíciója: Jobbra nyíló ajtó
Fehér

Symbols glossary

-  4 csillagos fagyasztó rekesz a jobb ételmegőrzés érdekében.
-  A++: Az A++ energiahatékonysági osztály segít az A osztályhoz képest akár 20%-os energiamegtakarításban is. A maximális teljesítmény garantált minimális fogyasztás mellett.
-  Gazdaságos mód: Elemzi a hűtőszekrény működését az aktiválás során, és optimalizálja a működési ciklust az energiafogyasztás csökkentése érdekében.
-  Gyorsfagyasztás: A gyorsfagyasztás funkciót a használat előtt néhány órával aktiválva lecsökkenti a rekesz hőmérsékletét.
-  A Smeg intelligensebb és környezetbarátabb modellek felé történő elmozdulása az inverteres technológia választásához vezetett, ami jelentősen csökkenti a fogyasztást.
-  E energiahatékonysági osztály
-  Az automatikus leolvasztási rendszer rendszeres időközönként automatikus leolvasztással működik, teljesen kiküszöbölve a leolvasztás szükségességét.
-  LED kijelző: a kiválasztott programok, funkciók és opciók, valamint a ciklus végéig eltelt idő megjelenítése.
-  Ventilátoros: A hideg levegő kényszerített elosztása a hűtőtérben, ami egyenletes hőmérséklet-eloszlást tesz lehetővé a hűtőszekrényen belül.
-  LED belső világítás: energiahatékonyabb és tartósabb mód a készülék belsejének megvilágítására.
-  Air plus: hosszabb ideig frissen tartja az ételt.