

FAB50RPB5



Семейство продуктов	Холодильник
Установка	Отдельностоящий
Категория	Двухдверный
Рекомендуемая ширина	70 - 80
Тип охлаждения	Полный No-Frost - 2 контура охлаждения
Разморозка	Автоматическая
Тип петель (шарнира)	Стандартный
Дверной упор	Справа
EAN-код	8017709299415



Эстетика



Эстетика	Стиль 50-х г.г.	Материал боковин	Сталь
Цвет	Пастельный голубой	Цвет боковин	Пастельный голубой
Отделка	Глянцевый	Логотип	Накладной
Дизайн	Скругленный выпуклый	Цвет профиля на полках дверцы	Серебристый
Материал	Термоформируемый полимер	Цвет профиля на выдвижных ящиках	Серебристый
Ручка	Внешняя	Цвет профиля на стеклянных полках	Хромированный
Тип ручки	Фиксированный	Дисплей	LED
Цвет ручек	Хромированный	Расположение дисплея	Интерьер (холодильное отделение)
Цвет логотипа	Хромированный		

Характеристики холодильного отделения



Количество регулируемых полок	2	Тип крышки ящика для овощей и фруктов	Стекло
Количество ящиков для овощей и фруктов	1	Зона сохранения свежести	Да
Тип регулируемых полок	Стекло	Внутренняя подсветка холодильного отделения	Да
Тип ящика для овощей и фруктов	Стандартный	Тип подсветки холодильного отделения	LED
Крышка ящика для овощей	Да		

Дверца холодильного отделения

Количество регулируемых полок на дверце	3	Количество полок для бутылок	1
---	---	------------------------------	---

Другие характеристики холодильного отделения



MultiFlow

Да

Конвекция

Да

Характеристики морозильного отделения

Количество полок	1	Тип подсветки морозильного отделения	LED
Внутренняя подсветка морозильного отделения	Да	Тип полок	Стекло

Дверца морозильного отделения

Количество регулируемых полок	2
-------------------------------	---

Другие характеристики морозильного отделения



Ручной ледогенератор

Да

Льдогенератор

Ручная

Зона быстрой заморозки

Да

Другие технические характеристики



Функции на дисплее

Быстрая заморозка, ECO, Акустический сигнал при повышении температуры

Кнопка быстрой заморозки

Да

Акустический сигнал при открытой дверце

Акустический и визуальный

Тип контроля температуры

Электронный

Количество компрессоров

1

Тип хладагента

R600a

Тип компрессора

Инвертор

Количество хладагента (г)

62 г

Вспенивающий агент

Циклопентан

Производительность / Энергопотребление - НОВЫЙ регламент







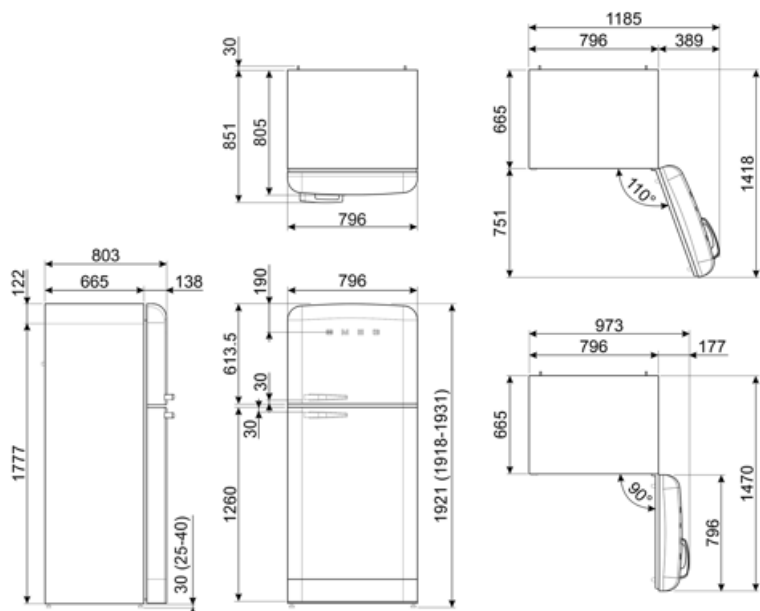





Годовое энергопотребление	265 кВт/год	Эмиссия воздушного акустического шума	41 дБ(A) re 1пВт
Класс энергоэффективности	E	Поддержание температуры при отключении энергии	15 ч
Класс эмиссии воздушного акустического шума	C	4* - Мощность замораживания	8 кг/сутки
Полный объем	524 л	Климатический класс	SN, N, ST, T
Сумма объемов морозильников	124 л	EEl	96 %
Сумма объемов холодильного отделения и незамерзающего отделения	400 л		

Электрическое подключение

Тип электрической вилки	(F;E) Schuko	Напряжение	220-240 В
Номинальная мощность	197 Вт	Частота тока	50/60 Гц
Сила тока	1,1 А	Длина электрического кабеля	180 см



Symbols glossary

- | | | | |
|--|--|---|---|
|  | Морозильная камера 4 **** для лучшей сохранности продуктов. |  | Автоматическое размораживание: работает за счет автоматического оттаивания через равные промежутки времени, что исключает необходимость размораживание прибора в целом. |
|  | A++: класс энергоэффективности A++ помогает сэкономить до 20% энергии по сравнению с классом A. Гарантируется максимальная производительность при минимальном потреблении. |  | Класс энергоэффективности E |
|  | Светодиодный дисплей: для отображения выбранных программ, функций и опций, а также времени до конца цикла. |  | Экономичный режим: анализирует работу холодильника во время активации и оптимизирует рабочий цикл для снижения энергопотребления. |
|  | Вентилируемый: принудительное распределение холодного воздуха в холодильном отделении, что обеспечивает равномерное распределение температуры внутри холодильника. |  | Быстрая заморозка: функция быстрого замораживания снижает температуру в камере, если активировать ее за несколько часов до использования. |
|  | Светодиодное внутреннее освещение: более энергоэффективный и долговечный способ освещения внутреннего пространства прибора. |  | Life Plus 0°C: температура в отсеках Lifeplus поддерживается на уровне 0°C, что позволяет дольше сохранять свежее мясо и рыбу. |
|  | Эволюция Smeg в направлении более интеллектуальных и экологичных моделей привела к выбору инверторной технологии, которая значительно снижает энергопотребление. |  | Multiflow: дольше сохраняет свежесть продуктов. |

Benefit (TT)

Система No Frost

Система No Frost предотвращает образование льда и способствует лучшей сохранности продуктов в холодильнике

Система Multiflow

Система Multiflow обеспечивает равномерное распределение холодного воздуха внутри холодильника

Вентилятор

Вентилятор способствует равномерному распределению воздуха внутри холодильника

Хладагент R600a

Экологически чистый газообразный хладагент R600a способствует быстрому охлаждению при меньшем потреблении энергии

Климатический класс

Климатический класс SN-T делает прибор пригодным для работы при комнатной температуре от 10 °C до 43 °C

Внешняя ручка

Внешняя ручка обеспечивает практичность и простоту использования холодильника

Отсек Life Plus (Зона свежести)

Отсек Life Plus (Зона свежести) с регулируемой температурой для оптимального хранения определенных категорий продуктов

Внутреннее освещение

Внутреннее освещение обеспечивает идеальную видимость полок и продуктов в холодильной камере

Внутреннее освещение морозильной камеры

Внутреннее освещение обеспечивает идеальную видимость выдвижных ящиков и продуктов в морозильной камере

Ящик для фруктов и овощей

Выдвижной ящик для фруктов и овощей обеспечивает наилучшие условия хранения свежих продуктов

Инверторный компрессор

Инверторный компрессор снижает уровень шума и вибрации, создавая тихую и комфортную обстановку на кухне

Инверторная компрессорная технология обеспечивает значительные преимущества для холодильных систем, повышая производительность и экономичность. Улучшенный контроль температуры обеспечивает более стабильную температуру в помещении, сохраняя свежесть продуктов. Эта технология также снижает потребление энергии, поскольку компрессор регулирует скорость вращения в зависимости от потребностей в охлаждении.

Ручной льдогенератор

Ручной льдогенератор позволяет вручную регулировать количество получаемого льда в соответствии с личными требованиями

Внутренний дисплей

Внутренний дисплей для легкого регулирования температуры с простым минималистичным дизайном