

FAB50RPG



Família	Frigorífico
Instalação	Livre instalação
Categoria	2 portas
Tecnologia	Total No Frost
Descongelação	Descongelação automática
Tipo de dobradiças	Dobradiças livre instalação
Dobradiças	Dobradiças à direita
Código EAN	8017709243388



Design

Design	Anni 50	Cor do puxador	Puxador cromado
Cor	Verde água	Cor do logótipo	Logótipo cromado
Acabamentos	Polido	Material das laterais	Laterais em aço
Série	Arredondado	Cor das laterais	Laterais em verde água
Material da porta	Fibra termoformada	Logótipo	Logótipo aplicado
Puxador	Puxador externo	Outras cores disponíveis	Azul céu, Branco, Preto, Creme, Vermelho, Cinza
Tipo de puxador	Puxador fixo		

Composição do interior do frigorífico



Número de prateleiras ajustáveis	3	Tipologia de prateleira sobre a gaveta dos legumes	Prateleira de vidro sobre gaveta de legumes
Gavetas para fruta e legumes	2	Gaveta LifePlus 0°	Sim
Tipo de prateleiras ajustáveis	Prateleiras de vidro ajustáveis em altura	Iluminação interna do frigorífico	Sim
Tipo das gavetas para legumes	Gaveta de legumes	Tipo de iluminação do frigorífico	Iluminação com LED
Prateleira da gaveta dos legumes	Sim		

Composição do interior da porta do frigorífico

Compartimentos da porta ajustáveis	3	Compartimentos da porta para garrafas	1
------------------------------------	---	---------------------------------------	---

Outras características do frigorífico



Acessórios do frigorífico	Caixa para queijos, Bandeja para manteiga, Suporte de ovos	MultiFlow	Sim
----------------------------------	--	------------------	-----

Composição do interior do congelador

Número de prateleiras	1	Tipo de iluminação do congelador	Iluminação com LED
Compartimentos com tampa	1	Tipo de prateleiras	Prateleiras de plástico
Iluminação interna do congelador	Sim		

Composição do interior da porta do congelador

Compartimentos da porta ajustáveis	2
---	---

Outras características do congelador



Ice maker manual	Sim	Zona de congelação rápida	Sim
Ice Maker	Manual		

Outras características técnicas



Tipo de controlo da temperatura	Temperatura controlada eletronicamente
Nº de compressores	1
Tipo de gás de refrigeração	R600a
Tipo de compressor	Compressor Inverter com velocidade variável
Quantidade de refrigerante (gr.)	62 g
Espuma expansiva de isolamento	Ciclopentano

Performance / Etiqueta energética



Consumo anual de energia	470 kWh/a	Emissão de ruído aéreo	44 dB(A) re 1pW
Classe energética	G	Autonomia de conservação sem energia elétrica	13 h
Classe de emissão de ruído aéreo	D		







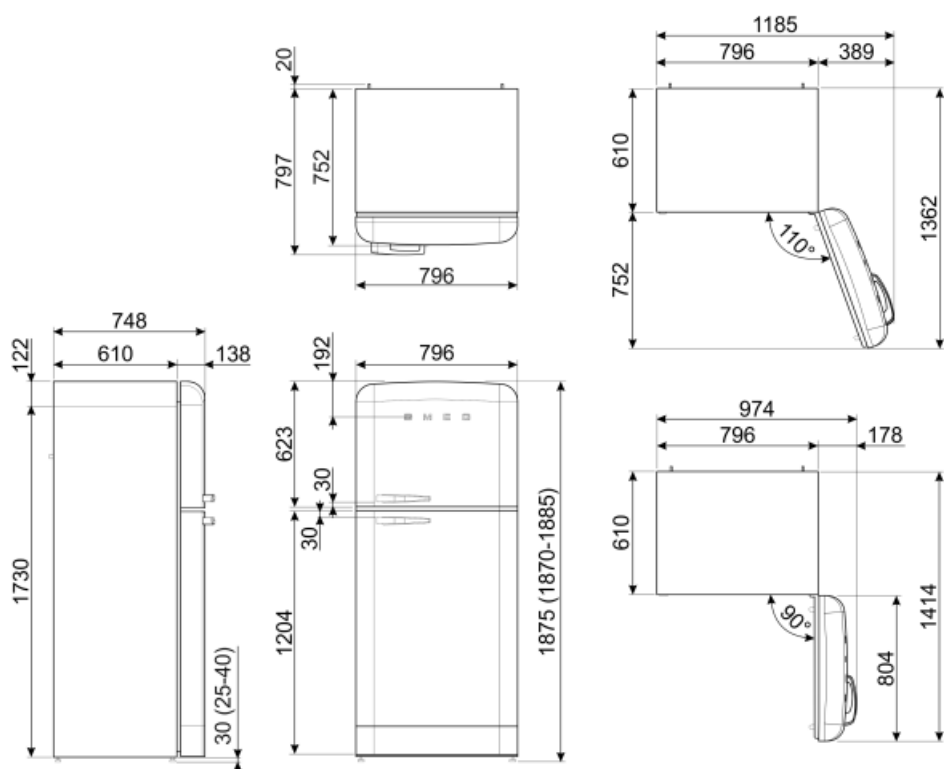

Volume net total	440 l	Capacidade de congelação (4 estrelas)	5.5 Kg/24h
Volume líquido do congelador	97 l	Classe climática	N, ST, T
Volume líquido do frigorífico	343 l	EEl	184 %

Ligação elétrica

Ficha elétrica	(F;E) Schuko	Tensão (Volts)	220-240 V
Potência nominal	197 W	Frequência (Hz)	50/60 Hz
Corrente (Amperes)	1,54 A	Comprimento do cabo de alimentação	200 cm



Symbols glossary (TT)

-  Compartimento de congelamento de 4 estrelas para melhor conservação dos alimentos.
-  Descongelação: sistema de descongelamento automático em intervalos regulares, eliminando a necessidade de descongelar completamente.
-  Iluminação por LED no interior, criando uma luz com uma distribuição perfeita. O LED consome menos energia, aquece muito menos e tem uma vida mais longa do que as lâmpadas tradicionais.
-  Tecnologia Inverter: o motor inverter é muito fiável, mais leve e compacto e não necessita de substituição de escovas. É um motor mais eficiente, consumindo menos energia e mais silencioso.
-  Classe de eficiência energética do produto declarada na etiqueta energética e na ficha do produto e em conformidade com os regulamentos UE.
-  Classe de eficiência energética do produto declarada na etiqueta energética e na ficha do produto e em conformidade com os regulamentos UE.
-  Congelação rápida: permite congelar rapidamente grandes quantidades de alimentos frescos, devido a reduzir rapidamente a temperatura do congelador. Deverá ser ativada algumas horas antes da sua utilização.
-  Gaveta Life Plus: nesta gaveta, a temperatura é controlada a 0°C para conservar carne e peixe fresco até 3 dias. Este processo de conservação permite preservar as fibras naturais dos alimentos e evitar o tempo de descongelação.
-  MultiFlow: ventilação através de aberturas na parede traseira do frigorífico em diferentes níveis de altura fazem com que a temperatura seja distribuída de forma harmoniosa em todo o interior, prolongando a conservação dos alimentos.