

FAB50RPG5



Tuoteryhmä	Jääkaappi
Asennus	Vapaasti seisova
Ryhmä	Kaksi ovea
Viiteleveys	70 – 80 cm
NO-FROST-järjestelmä	Kyllä
Jäähdytystyyppi	Täysi No Frost - Kaksoisjäähdytysjärjestelmä
Sulatus	Automaattinen
Saranatyyppi	Tavallinen
Saranoiden sijainti	Oikealla
EAN-koodi	8017709299422



Estetiikka



Estetiikka	50-luvun tyyli	Kylkien materiaali	Teräs
Väri	Pastellinvihreä	Kylkien väri	Pastellinvihreä
Design	Pyöristetty	Logo	Lisätty
Pinnan viimeistely	Kiiltävä	Oven hyllyjen reunan väri	Hopea
Materiaali	Kestomuovia	Laatikkojen etuosan värin	Hopea
Kahva	Ulkoinen	Lasihyllyjen reunan väri	Kromi
Kahvan tyyppi	Asennettu	Näyttö	LED
Kahvan väri	Kromattu	Näytön osio	Sisällä (kylmätila)
Logon väri	Kromi		

Jääkaapin ominaisuudet



Number of compartments	2	Kannellinen vihanneslokero	Kyllä
Compartment types	Low temperature compartment, Fruit and vegetable compartment	Vihanneslokeron kannen tyyppi	Lasi
Säädettävien hyllyjen materiaali	2	Osion alalämpö	Kyllä
Hedelmä- ja vihanneslaatikoiden määrä	1	Jääkaapin sisävalo	Kyllä
Säädettävien hyllyjen määrä	Lasi	Jääkaapin sisävalon tyyppi	LEDit

Vihanneslaatikon
kannen tyyppi Standardi

Jääkaapin sisäovi

Säädettävien
ovihyllyjen määrä 3

Pullohyllyjen määrä 1

Jääkaapin muut ominaisuudet



Kosteuden säätö
MultiFlow Kyllä

Puhallin Kyllä

Pakastimen ominaisuudet

Hyllyjen määrä 1

Pakastimen sisävalo Kyllä

Pakastimen valon
tyyppi LEDit

Hyllyjen tyyppi Lasi

Pakastimen sisäovi

Säädettävien
ovihyllyjen määrä 2

Pakastimen muut ominaisuudet



Jääpalakone Manuaalinen

Pikapakastusosio Kyllä

Muut tekniset ominaisuudet



Näytön toiminnot Pikapakastuspainike Ovi auki-hälytys Lämpötilan hälytin Lämpötilansäätöjen määrä Kompressorien määrä Jäähdytysaineen tyyppi Kompressorin tyyppi

Pikapakastus, Eco, Lämpötilahälytys Kyllä Äänimerkki ja valo Kyllä Elektroninen 1 R600a Vaihtelevan nopeuden kompressori

Jääkaappiaineen määrä (g) Vaahdon tyyppi

62 g Syklopentaani

Suorituskyky / energiamerkintä - as. 2019



Vuotuinen energiankulutus	265 kWh/a	Äänitaso	41 dB(A) re 1 pW
Energialuokka	E	Kohotus aika	15 h
Äänitason luokka	C	4 tähteä - pakastuskapasiteetti	8 kg/24h
Kokonaisnettotilavuus	524 l	Ilmastoluokitus	SN, N, ST, T
Pakastetilojen tilavuuden summa	124 l	EEl	96 %
Kylmäsäilytystilojen ja pakastamattomien tilojen tilavuuksien summa	400 l		

Sähköliitännä

Sähköliitännä	197 W	Taajuus (Hz)	50/60 Hz
Virta (A)	1,1 A	Johdon pituus	180 cm
Jännite (V)	220-240 V	Sähköpistokkeen tyyppi	(F;E) Schuko

Logistiikkatiedot

Leveys (mm)	796 mm	Tuotteen leveys kun ovet ovat täysin auki	1185 mm
Syvyys ilman kahvaa	805 mm	Tuotteen syvyys kahvalla	851 mm
Korkeus jaloilla	1921 mm	Tuotteen syvyys kun ovi auki 90°	1470 mm

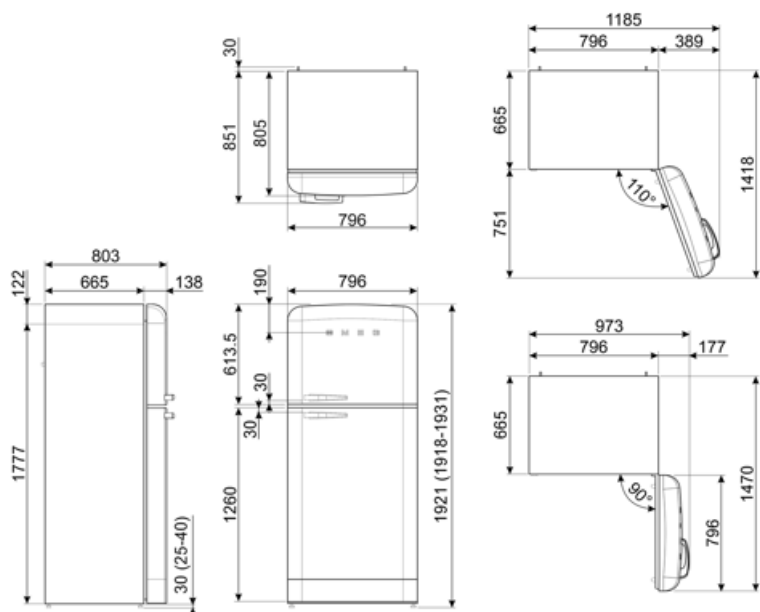

Alternative products

**FAB50RBL5**

Saranoiden sijainti: Oikealla
Musta

**FAB50RRD5**

Saranoiden sijainti: Oikealla
Punainen

**FAB50RCR5**

Saranoiden sijainti: Oikealla
Kermanvärinen

**FAB50RPB5**

Saranoiden sijainti: Oikealla
Pastellinsininen











**FAB50RCRB5**

Saranoiden sijainti: Oikealla
Kermanvärinen

**FAB50RWH5**

Saranoiden sijainti: Oikealla
Valkoinen

Symbols glossary

-  4 tähden pakastuslokero ruoan parempaa säilytystä varten.
-  A++: Energiatehokkuusluokka A++ auttaa säästämään jopa 20% energiaa luokkaan A verrattuna. Taatusti maksimaalinen suorituskyky minimaalisella kulutuksella.
-  LED-näyttö: näyttää valitut ohjelmat, toiminnot ja vaihtoehdot sekä ajan ennen jakson loppumista.
-  Tuuletettu: Kylmän ilman automaattinen jakelu jääkaappiosastoon, mikä mahdollistaa tasaisen lämpötilan jakelun jääkaapissa.
-  LED-sisävalo: energiatehokkaampi ja kestävä tapa valaista laitteen sisäosa.
-  Air plus: pitää ruoan tuoreena pidempään.
-  Automaattinen sulatusjärjestelmä huolehtii sulatuksesta automaattisesti säännöllisin aikaväleihin, jolloin sulatuksesta ei tarvitse huolehtia.
-  Energiatehokkuusluokka E
-  Säästötila: Analysoi jääkaapin toimintaa aktiivoinnin aikana ja optimoi toimintajakson tehonkulutuksen vähentämiseksi.
-  Pikapakastus: Pikapakastustoiminto jäähdyttää osaston lämpötilaa, kun se aktivoidaan muutama tunti ennen käyttöä.
-  Smegin siirtyminen älykkäämpiin ja ympäristöystävällisempiin malleihin on johtanut invertteriteknologian valitsemiseen, mikä karsii kulutusta merkittävästi.