

FAB50RPG5



Famiglia	Frigorifero
Installazione	Libera installazione
Categoria	Doppia-Porta
Larghezza di riferimento	70 - 80
Tipo di raffreddamento	No Frost Totale - Due circuiti di raffreddamento
Sbrinamento	Automatico
Tipo di cerniera	Standard
Posizione cerniera	Destra
Codice EAN	8017709299422



Estetica



Estetica	50's Style	Materiale fianchi	Lamiera
Colore	Verde pastello	Colore fianchi	Verde Pastello
Finitura	Lucido	Logo	Applicato
Design	Bombato	Colore profilo mensole	Silver
Materiale Porta	Termoformata	Colore profilo cassette	Silver
Maniglia	Esterna	Colore profilo del ripiano in vetro	Cromo
Tipo Maniglia	Fissa	Tipologia di Display	LED
Colore maniglia	Cromo	Posizione display	Interno (cella frigo)
Colore logo	Cromo		

Allestimento Comparto Frigorifero



Numero ripiani regolabili	2	Tipologia ripiano copri - verduriera	Cristallo
Numero cassette frutta e verdura	1	Vano Life Plus-0° gradi	Sì
Tipologia ripiani regolabili	Cristallo	Illuminazione interna frigo	Sì
Tipologia verduriera	Standard	Tipo illuminazione interna frigo	Led
Ripiano copri - verduriera	Sì		

Controporta comparto Frigorifero

Numero balconcini regolabili	3	Numero mensole porta-bottiglie	1
------------------------------	---	--------------------------------	---

Altre dotazioni Frigorifero



MultiFlow	Sì	Ventola	Sì
-----------	----	---------	----

Allestimento comparto Congelatore

Numero ripiani	1	Tipo illuminazione freezer	Led
Illuminazione interna cong	Sì	Tipologia ripiani	Cristallo

Controporta comparto Congelatore

Numero mensole porta oggetti	2
------------------------------	---

Altre dotazioni Congelatore



Ice / maker manuale	Sì	Zona congelamento rapido	Sì
Ice maker	Manuale		

Altre caratteristiche tecniche



Funzioni display	Congelamento rapido, Eco, Allarme temperatura
Tasto congelamento rapido	Sì
Allarme porta aperta	Acustico e visivo
Tipo di controllo della temperatura	Elettronico
Numero di compressori	1
Tipo di gas refrigerante	R600a
Tipo di compressore	Inverter
Quantità refrigerante (gr)	62 g
Agente schiumogeno	Ciclopentano

Prestazioni / Etichetta Energetica - Reg. 2019

 Consumo annuo di energia	265 kWh/a	Emissioni di rumore aereo	41 dB(A) re 1 pW
Classe di efficienza energetica	E		







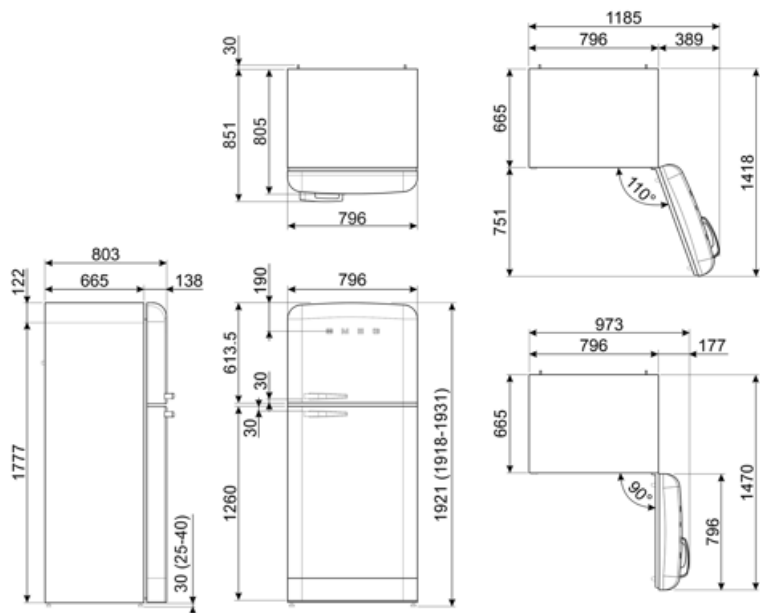





Classe di emissione di rumore aereo	C	Autonomia di Conservazione senza energia elettrica	15 h
Volume totale netto	524 l	4 stelle - Capacità di congelamento	8 Kg/24h
Somma dei volumi degli scomparti per prodotti congelati	124 l	Classe climatica IEE	SN, N, ST, T
Somma dei volumi degli scomparti di raffreddamento e degli scomparti per prodotti non congelati	400 l		96 %

Collegamento Elettrico

Spina	(F;E) Schuko	Tensione (V)	220-240 V
Dati nominali di collegamento elettrico	197 W	Frequenza (Hz)	50/60 Hz
Corrente	1.1 A	Lunghezza cavo di alimentazione	180 cm



Glossario simboli

	4 stelle		Sbrinamento automatico: Tutti i modelli di frigoriferi sono dotati di Sbrinamento automatico nel vano frigorifero.
			Classe di efficienza energetica E
	Display LED: Per ottimizzare le prestazioni e semplificare al massimo l'utilizzo dell'elettrodomestico, alcune lavabiancheria e alcuni frigoriferi sono dotati di un display LED che permette di visualizzare lo stato di funzionamento del prodotto.		Funzione economy: La funzione Economy analizza l'utilizzo del frigorifero nel periodo di attivazione e ottimizza i cicli di lavoro, per contenere al minimo il dispendio di elettricità.
	Ventilato: Sistema di ventilazione del freddo che permette di diffondere costantemente e in modo omogeneo l'aria all'interno del frigorifero.		Congelamento rapido: La funzione del congelamento rapido permette di congelare in tempi brevissimi grandi quantità di cibi freschi. Attivandola qualche ora prima, il congelatore abbassa la temperatura e dopo alcune ore ripristina automaticamente il normale funzionamento.
	Illuminazione interna a LED: L'illuminazione interna a LED garantisce un risparmio energetico e, al contempo, offre una luce di atmosfera.		Zona Life Plus 0°C: grazie a una temperatura interna più bassa rispetto al resto del frigorifero, le qualità organolettiche degli alimenti vengono preservate.
	L'evoluzione Smeg verso modelli più intelligenti ed ecosostenibili ha portato alla scelta della tecnologia Inverter che riduce significativamente i consumi.		Sistema di raffreddamento Multiflow: il sistema di ventilazione Multiflow permette di diffondere costantemente e in modo omogeneo l'aria all'interno del frigorifero.

Benefit

Sistema No-Frost

Il sistema No Frost evita la formazione di ghiaccio e contribuisce ad una migliore conservazione degli alimenti nel frigorifero

Sistema multiflow plastica

Il sistema Multiflow garantisce una distribuzione uniforme dell'aria fredda all'interno del frigorifero

Ventola

La ventola contribuisce ad una distribuzione uniforme dell'aria all'interno del frigorifero

Gas refrigerante R600a

Gas refrigerante R600a a basso impatto ambientale contribuisce ad un raffreddamento rapido con un minor consumo di energia

Classe climatica

La classe climatica SN-T rende l'apparecchio idoneo per funzionare a temperature ambiente tra i 10 °C e i 43 °C (50 °F ~ 109 °F)

Maniglia esterna

La maniglia esterna garantisce praticità e facilità d'uso del frigorifero

Life Plus 0°

Scomparto Life Plus a temperatura controllata per la conservazione ottimale di specifiche categorie di alimenti

Illuminazione interna frigo

Illuminazione interna per una perfetta visibilità dei ripiani nel vano frigorifero

Illuminazione interna freezer

Illuminazione interna per una perfetta visibilità dei cassetti nel vano freezer

Cassetto per frutta e verdura

Il cassetto frutta e verdura garantisce le migliori condizioni di conservazione per gli alimenti freschi, evitando ogni contaminazione

Compressore Inverter

Il compressore inverter diminuisce i livelli di rumore e vibrazioni, per un ambiente cucina silenzioso e confortevole

La tecnologia del compressore inverter offre vantaggi significativi per i sistemi di refrigerazione, migliorando sia le prestazioni che l'efficienza. Grazie a un migliore controllo della temperatura garantisce un ambiente interno più stabile e costante, preservando la freschezza degli alimenti. Questa tecnologia comporta anche un ridotto consumo energetico, poiché il compressore regola la sua velocità in base alle esigenze di raffreddamento.

Ice-maker manuale

Ice maker manuale per regolare manualmente la quantità di ghiaccio prodotta in base alle esigenze personali

Display interno

Display interno per un controllo mirato della temperatura e un design pulito e minimale