

FAB50RWH5



Rodzina produktów	Lodówka
Instalacja	Wolnostojąca
Kategoria	Dwudrzwiowe
Szerokość referencyjna	70 - 80 cm
No-Frost system	Tak
Typ chłodzenia	Całkowity No Frost - podwójny system chłodzenia
Rozmrażanie	Automatyczny
Typ zawiasu	Standard
Pozycja zawiasu	Prawy
Kod EAN	8017709299446



Linia wzornicza



Linia wzornicza	50's Style	Materiał zewnętrzny	Stal
Kolor	Biały	Kolor zewnętrzny	Biały
Design	Zaokrąglony	Logo	Wstawiane
Wykończenie	Połysk	Kolor profili półek na drzwiach	Srebrny
Materiał	Formowany termicznie	Kolor profili szuflad	Srebrny
Uchwyt	Zewnętrzny	Kolor profili szklanych półek	Chrom
Typ uchwytu	Na stałe	Wyświetlacz	LED
Kolor uchwytu	Chrom	Położenie wyświetlacza	Wewnątrz
Kolor logo	Chrom		

Cechy komory chłodniczej



Number of compartments	2	Pokrywa szuflady	Tak
Compartment types	Low temperature compartment, Fruit and vegetable compartment	Typ pokrywy szuflady	Szkło
Liczba regulowanych półek	2	Strefa niskiej temperatury	Tak
Liczba szuflad na owoce i warzywa	1	Oświetlenie wnętrza chłodziarki	Tak
Shelves material	Szkło	Typ oświetlenia wnętrza chłodziarki	LED
Typ szuflady	Standard		

Wydajność / Nowa Etykieta Energetyczna

			
Roczne zużycie energii	265 kWh/a	Poziom hałasu	41 dB(A) re 1 pW
Klasa efektywności energetycznej	E	Zdolność utrzymania temperatury w przypadku braku zasilania	15 h
Klasa emisji hałasu akustycznego	C	4 gwiazdki - zdolność zamrażania	8 kg/24h
Pojemność całkowita netto	524 l	Klasa klimatyczna	SN, N, ST, T
Pojemność zamrażalnika	124 l	EEl	96 %
Pojemność chłodziarki	400 l		

Podłączenie elektryczne

Moc przyłączeniowa	197 W	Częstotliwość (Hz)	50/60 Hz
Natężenie prądu (A)	1.1 A	Długość przewodu zasilającego (cm)	180 cm
Napięcie (V)	220-240 V	Wtyczka	(F;E) Schuko

Informacje logistyczne

Szerokość	796 mm	Szerokość produktu z maksymalnie otwartymi drzwiami	1185 mm
Głębokość bez uchwytu	805 mm	Głębokość z uchwytem	851 mm
Wysokość	1921 mm	Głębokość przy otwartych drzwiach pod kątem 90°	1470 mm

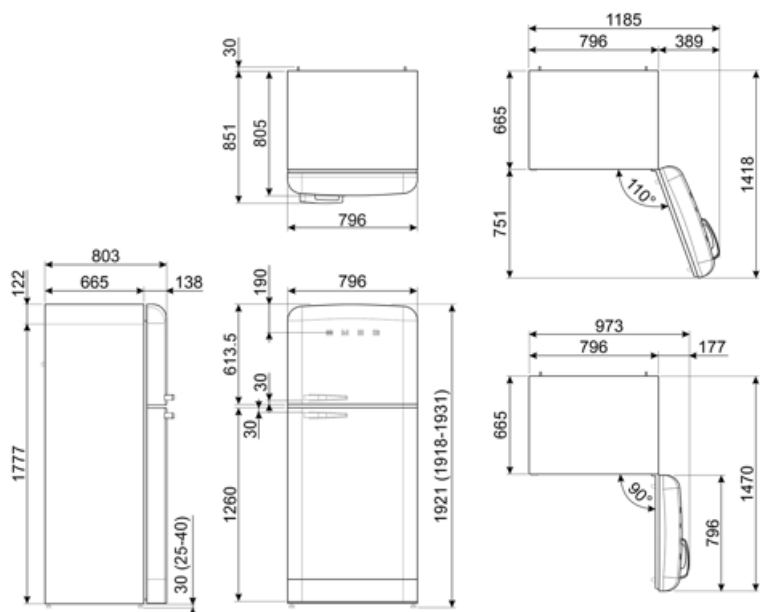

Dostępne wersje kolorystyczne



FAB50RPG5

Pozycja zawiasu: Prawy
Pastelowa zieleń



FAB50RPB5

Pozycja zawiasu: Prawy
Pastelowy błękit



FAB50RCRB5

Pozycja zawiasu: Prawy
Kremowy



FAB50RBL5

Pozycja zawiasu: Prawy
Czarny



FAB50RRD5











Pozycja zawiasu: Prawy
Czerwony



FAB50RCR5

Pozycja zawiasu: Prawy
Kremowy

Słowniczek oznaczeń

- | | | | |
|--|---|---|--|
|  | 4. gwiazdkowa komora zamrażalnika, dla lepszych rezultatów przechowywania żywności. |  | A++: Klasa efektywności energetycznej, mierzona od A+++ do G, w zależności od rodziny produktów. |
|  | Automatyczne rozmrażanie: System automatycznego odszraniania działa poprzez automatyczne odszranianie w regularnych odstępach czasu eliminując konieczność całkowitego rozmrażania. |  | Wyświetlacz LED |
|  | TRYB EKONOMICZNY |  | Schładzanie z wykorzystaniem wentylatora: Umożliwia równomierny rozkład temperatury w lodówce. |
|  | Szybkie zamrażanie |  | Oświetlenie wnętrza LED |
|  | System pozwalający zredukować poziom zużycia energii. |  | Multiflow: Utrzymuje świeżość żywności na dłużej |
|  | Klasa efektywności energetycznej E | | |