

# FAB5LPB5

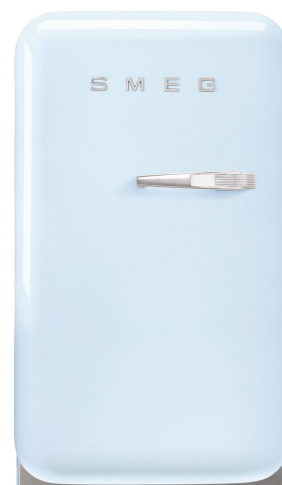

Família	Refrigerators
Instalação	Livre instalação
Categoria	1 porta
Tecnologia	Estático
Descongelação	Descongelação automática
Tipo de dobradiças	Dobradiças livre instalação
Dobradiças Slot-in	Sim
Dobradiças	Dobradiças à esquerda
Código EAN	8017709299484



## Design

Acabamento	Azul céu	Cor do logótipo	Logótipo cromado
Acabamentos	Polido	Material das laterais	Laterais em aço
Design	Anni 50	Cor das laterais	Laterais em azul céu
Série	Arredondado	Logótipo	Logótipo aplicado
Material da porta	Fibra termoformada	Cor do perfil das prateleiras	Puxador cromado
Puxador	Puxador externo	Cor dos perfis das gavetas	Puxador cromado
Tipo de puxador	Puxador fixo	Cor do perfil da prateleira de vidro	Puxador cromado
Cor do puxador	Puxador cromado		

## Composição do interior do frigorífico



Número de prateleiras ajustáveis	2	Iluminação interna do frigorífico	Sim
Tipo de prateleiras ajustáveis	Prateleiras de vidro ajustáveis em altura	Tipo de iluminação do frigorífico	Iluminação com LED

## Composição do interior da porta do frigorífico

Compartimentos da porta ajustáveis	1	Compartimentos da porta para garrafas	1
Prateleiras da porta ajustáveis com suportes em metal	Sim	Prateleiras para garrafas da porta com suportes em metal	Sim

## Outras características técnicas

Tipo de controlo da temperatura	Temperatura controlada eletronicamente
Tipo de gás de refrigeração	R600a
Tipo de compressor	Compressor standard
Quantidade de refrigerante (gr.)	19 g
Espuma expansiva de isolamento	Ciclopentano

## Prestações / Etiqueta energética

**A+++**

<b>Categoria do compartimento de refrigeração</b>	Frigorífico com compartimento de temperatura moderada e garrafeira	<b>Cellar compartment - Storage Volume</b>	34 l
<b>Emissão de ruído aéreo</b>	40 dB(A) re 1pW	<b>Classe climática</b>	SN, N, ST, T
<b>Classe energética</b>	A+++	<b>Storage volume Cellar compartment</b>	38 l
<b>Energy efficiency Index EEI</b>	21.1 %	<b>Capacidade bruta total</b>	38 l
<b>Consumo anual de energia</b>	54 kWh/a	<b>Capacidade útil total</b>	34 l

**D**

<b>Consumo anual de energia</b>	61 kWh/a	<b>Volume líquido do frigorífico</b>	34 l
<b>Classe energética</b>	D	<b>Classe climática</b>	SN, N, ST, T
<b>Classe de emissão de ruído aéreo</b>	C	<b>EEI</b>	79 %
<b>Total net volume</b>	34 l		

## Ligação elétrica

<b>Ficha elétrica</b>	(F;E) Schuko	<b>Tensão (Volts)</b>	220-240 V
<b>Potência nominal</b>	60 W	<b>Frequência (Hz)</b>	50/60 Hz
<b>Corrente (Amperes)</b>	0.22 A	<b>Comprimento do cabo de alimentação</b>	100 cm

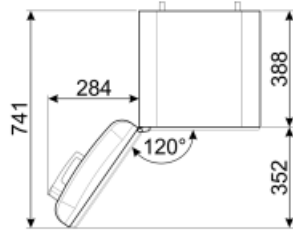
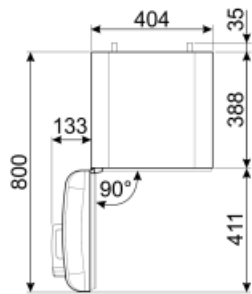
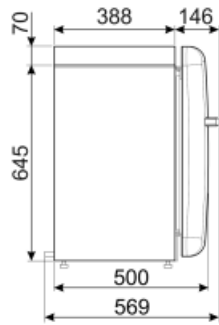
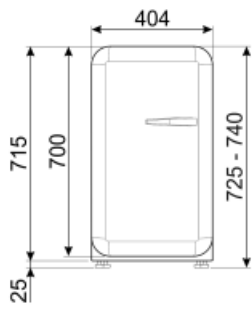

---

## Not included accessories

---

KITCABLE90UK

---

## Symbols glossary (TT)

---



Classe de eficiência energética do produto declarada na etiqueta energética e na ficha do produto e em conformidade com os regulamentos UE.



Descongelação: sistema de descongelamento automático em intervalos regulares, eliminando a necessidade de descongelar completamente.



Iluminação por LED no interior, criando uma luz com uma distribuição perfeita. O LED consome menos energia, aquece muito menos e tem uma vida mais longa do que as lâmpadas tradicionais.



Classe de eficiência energética do produto declarada na etiqueta energética e na ficha do produto e em conformidade com os regulamentos UE.