

# FC182PMN



Termékcsalád	Hűtő
Üzembe helyezés	Szabadon álló
Kategória	Alsó rögzítés
Sistema Total No – Frost	Teljes összeg
Hűtés típusa	Total No Frost (Teljesen jegesedésmentes) – dupla hűtési rendszer
Leolvasztás	Automatikus
Zsanér típusa	Szabvány
Ajtónyitás a fallal egy vonalban	Igen
Slot-in	Igen
Zsanér pozíciója	Jobbra
Megfordítható ajtó	Igen
EAN kód	8017709245016



## Esztétika



Esztétika	Univerzális	Fogantyú	Integrált
Szín	Márvány megjelenés	Logó színe	Ezüst
Felületkezelés	Ujjlenyomatmentes	Oldalsó anyag	Acél
Dizájn	Lapos	Oldalsó szín	Krém
Anyag	Fémlemez	Logo	Applied
Ajtóacél típus	Ujjlenyomatmentes	Alternatív színek állnak rendelkezésre	Rozsdamentes acél, Ezüst, Effetto Marmo

## Hűtőszekrény rekesz jellemzői

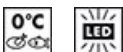

Állítható polcok száma	2	A	Üveg
Gyümölcs- és zöldségfiókok száma	1	frissentartó/zöldségfiókok fedelének típusa	
Állítható polcok típusa	Üveg	Life Plus zóna-0 °C	Igen
A	Csúsósíneken	Belső világítás a hűtőben	Igen
frissentartó/zöldségfiókok fedelének típusa		Belső világítás típusa (hűtőszekrény)	LED
Frissentartó fedél	Igen		

## Hűtőszekrény belső ajtó

Állítható ajtópolcok száma	2	Palacktartó polcok száma	1
----------------------------	---	--------------------------	---

## Hűtőszekrény egyéb jellemzői



Tartozékok  
MultiFlow

Tojástartó  
Igen

Légkeverés

Igen

## Fagyasztórekesz jellemzői

Fiókok száma

3

## Fagyasztó egyéb jellemzői

Tartozékok

2 jégkészítő

## Egyéb műszaki jellemzők



Funkciók megjelenítése

Gyors hűtés, ECO

Ajtónyitás-riasztó

Igen

Hőmérséklet riasztás

Igen

A hőmérséklet-szabályozás típusa

Elektronikus

Kompresszorok száma

1

Hűtőközeg gáz típusa

R600a

A kompresszor típusa

Szabvány

Hűtőközeg mennyisége (gramm)

42 g

Foam agent

Cyclopentane

## Teljesítmény / Energiacímke – 2019-es rendelet

Levegőben terjedő  
akusztikus  
zajkibocsátás

42 dB(A) re 1pW

## Elektromos csatlakozás

Dugó

(F;E) Schuko

Feszültség (V)

220-240 V

Elektromos csatlakozás  
névleges értéke

166 W

Frekvencia (Hz)

50 Hz

Jelenlegi







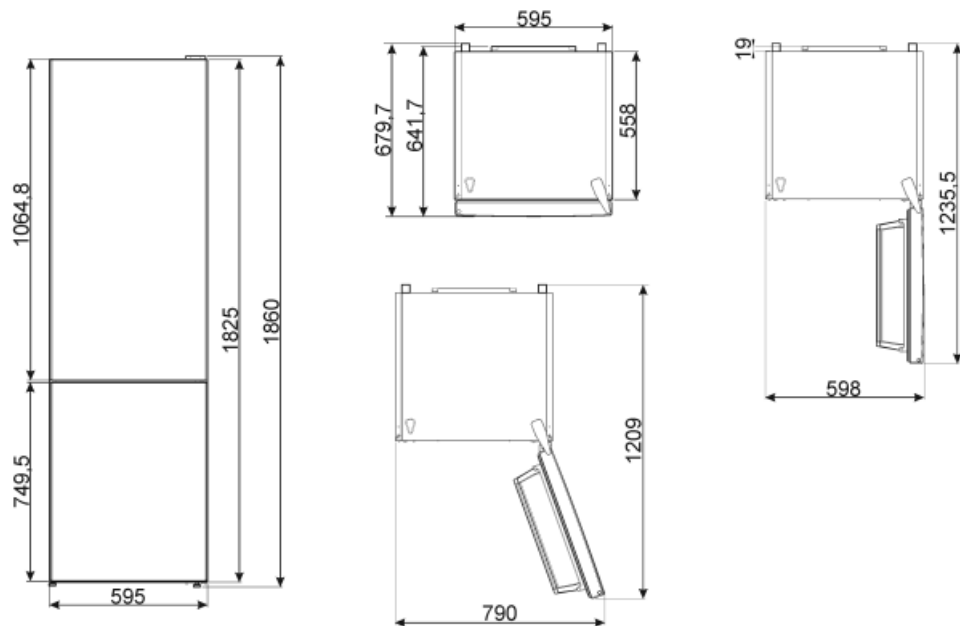



0.74 A

Tápkábel hossza

210 cm



## Symbols glossary (TT)

- |                                                                                   |                                                                                                                                                     |                                                                                    |                                                                                                                                                                                                                                                                                  |
|-----------------------------------------------------------------------------------|-----------------------------------------------------------------------------------------------------------------------------------------------------|------------------------------------------------------------------------------------|----------------------------------------------------------------------------------------------------------------------------------------------------------------------------------------------------------------------------------------------------------------------------------|
|   | 4 csillagos fagyasztó rekesz a jobb ételmegőrzés érdekében.                                                                                         |   | Az automatikus leolvasztási rendszer rendszeres időközönként automatikus leolvasztással működik, teljesen kiküszöbölve a leolvasztás szükségességét.                                                                                                                             |
|   | Gazdaságos mód: Elemzi a hűtőszekrény működését az aktiválás során, és optimalizálja a működési ciklust az energiafogyasztás csökkentése érdekében. |   | A++: Az A++ energiahatékonysági osztály segít az A osztályhoz képest akár 20%-os energiamegtakarításban is. A maximális teljesítmény garantált minimális fogyasztás mellett.                                                                                                     |
|   | Ventilátoros: A hideg levegő kényszerített elosztása a hűtőtérben, ami egyenletes hőmérséklet-eloszlást tesz lehetővé a hűtőszekrényen belül.       |   | Ujjlenyomatmentes rozsdamentes acél: Az ujjlenyomatmentes rozsdamentes acél mindig úgy néz ki, mint az új.                                                                                                                                                                       |
|   | LED belső világítás: energiahatékonyabb és tartósabb mód a készülék belsejének megvilágítására.                                                     |   | Life Plus 0 °C: A Lifeplus rekeszekben a hőmérséklet 0°C, ami hosszabb ideig őrzi meg a friss húst és halat.                                                                                                                                                                     |
|  | Air plus: hosszabb ideig frissen tartja az ételt.                                                                                                   |  | Slot-in: A Slot-in nyílással rendelkező hűtőszekrények tökéletesen integrálhatók a bútorszerkezetbe, mivel a 90°-ban nyíló ajtók nem nyúlnak túl a termék oldalán. Fal melletti beépítés esetén figyelembe kell venni a fogantyú méreteit, hogy az ajtó 90°-ban nyitható legyen. |