

# FC182PXN



<b>Familia</b>	Frigorífico
<b>Instalación</b>	Libre instalación
<b>Categoría</b>	Combinado
<b>Sistema Total No - Frost</b>	Sistema total No-Frost
<b>Sistema de refrigeración</b>	No Frost Total - Sistema de enfriamiento doble
<b>Descongelación</b>	Automático
<b>Tipo de bisagra</b>	Estándar
<b>Apertura puerta a ras</b>	Si
<b>Instalación</b>	Si
<b>Posición bisagra</b>	Derecha
<b>Puerta reversible</b>	Si
<b>Código EAN</b>	8017709244989



## Estética



<b>Estética</b>	Universal	<b>Tirador</b>	Integrada
<b>Color</b>	Acero Inoxidable	<b>Color logo</b>	Silver
<b>Acabado</b>	Anti-huellas	<b>Material de los laterales</b>	Acero
<b>Diseño</b>	Plato	<b>Color laterales</b>	Silver
<b>Material de la puerta</b>	Acero Inoxidable	<b>Logo</b>	Aplicado
<b>Tipo de acero puerta</b>	Antihuellas	<b>Colores disponibles</b>	Blanco, Silver, Effetto Marmo

## Instalación compartimento frigorífico

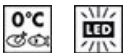

<b>Número estantes regulables</b>	2	<b>Tipología estante cubre cajón de verduras</b>	Cristal
<b>Número de cajones fruta y verdura</b>	1	<b>Compartimento Extra-Fresh</b>	Si
<b>Tipología estantes regulables</b>	Cristal	<b>Iluminación interna frigorífico</b>	Si
<b>Tipo de cajón</b>	Railes deslizables	<b>Tipo de iluminación interior frigorífico</b>	Led
<b>Estante cubre cajón para la verdura</b>	Si		

## Contrapuerta compartimento frigorífico

<b>Número compartimentos de puerta regulables</b>	2	<b>Número de compartimento portabotellas</b>	1
---	---	--	---

## Otros equipos frigorífico



Accesorios  
Multiflow

Huevera  
Si

Ventilador

Si

## Instalación compartimento congelador

Número de cajones 3

## Otros equipos congelador

Accesorios 2 cubiteras

## Otras características técnicas



Funciones pantalla	Enfriamiento rápido, Eco
Alarma apertura puerta	Si
Temperatura Alarma	Si
Tipo de control de la temperatura	Electrónico
Número de compresores	1
Tipo de gas refrigerante	R600a
Tipo de compresor	Estándar
Cantidad de gas refrigerante (gr)	42 g
Agente espumante	Ciclopentano

## Rendimiento / Etiqueta energética - Reg. 2019







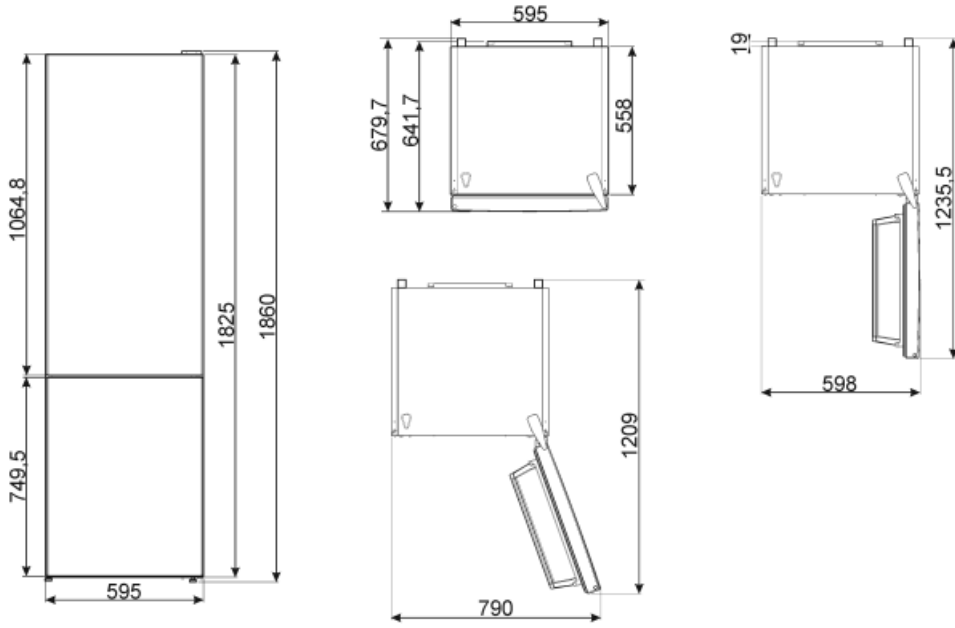



Rumorosidad 42 dB(A) re 1pW

## Conexión eléctrica

Enchufe	(F;E) Schuko	Tensión	220-240 V
Datos nominales de conexión eléctrica	166 W	Frecuencia	50 Hz
Corriente	0.74 A	Largo del cable de alimentación	210 cm



## Symbols glossary (TT)

	4 estrellas		A ++: los dispositivos Smeg permiten un considerable ahorro de energía en Clase A, A +, A ++ y A +++, para reducir el consumo mientras se mantiene la máxima eficiencia y garantizar el respeto por el medio ambiente.
	Descongelación automática: todos los modelos de refrigerador están equipados con descongelación automática en el compartimento del refrigerador.		Función económica: la función económica analiza el uso del refrigerador durante el período de activación y optimiza los ciclos de trabajo para mantener la electricidad al mínimo
	Ventilado: sistema de ventilación de enfriamiento que permite difundir constante y uniformemente el aire dentro del refrigerador.		Antihuellas: el tratamiento especial al que se somete el acero inoxidable evita la formación de halos y huellas digitales en la superficie y ayuda a mejorar su brillo.
	Iluminación LED interna: la iluminación LED interna garantiza el ahorro de energía y al mismo tiempo ofrece una luz de atmósfera.		Zona Life Plus 0 ° C: en la zona Life Plus 0 ° C se mantiene una temperatura interna constante entre 0 ° C y + 3 ° C que no altera las cualidades organolépticas de los alimentos y permite mantenerlos frescos incluso después de varios días. Es ideal para almacenar pescado, carne, productos lácteos y alimentos fácilmente perecederos.
	Sistema de enfriamiento Multiflow: el sistema de ventilación Multiflow permite difundir de manera constante y uniforme el aire dentro del refrigerador.		Slot-in: los refrigeradores Slot-in pueden integrarse perfectamente también en la composición de los muebles, ya que las puertas que se abren a 90 ° no sobresalen del lado del producto, al tiempo que hacen posible la fructificación completa y la extracción completa de los muebles. estantes y cajones. En el caso de la instalación al lado de una pared, será necesario considerar el tamaño de la manija para poder abrir la puerta a 90 °.