

FC18EN1M1



Termékcsalád	Hűtő
Üzembe helyezés	Szabadon álló
Kategória	Alulfagyasztós hűtőszekrény
Referencia szélesség	60 cm-ig cm
Referencia magasság	160 – 200 cm
Total No Frost rendszer	Igen
Hűtés típusa	Total No Frost (Teljesen jegesedésmentes) – dupla hűtési rendszer
Leolvasztás	Automatikus
Zsanér típusa	Standard
Ajtónyitás a fallal egy vonalban	Igen
Zsanér pozíciója	Jobbra nyíló ajtó
Megfordítható ajtó	Igen
EAN kód	8017709333133



Design



Design család	Universale	Oldalsó anyag	Acél
Szín	Márvány megjelenés	Oldalsó szín	Bézs
Design	Lapos	Logo	3D
Fogantyú	Integrált	Kijelző	LED
Logó színe	Ezüst	Kijelző pozíció	Belső (hűtőtér)

Hűtőszekrény rekesz jellemzői



Number of compartments	2	Frissentartó fedél	Igen
Compartment types	Low temperature compartment, Fruit and vegetable compartment	A frissentartó/zöldségfiókok fedelének típusa	Üveg
Állítható polcok száma	2	Alacsony hőmérsékletű tárolórész	Igen
Gyümölcs- és zöldségfiókok száma	1	Belső világítás a hűtőben	Igen
Shelves material	Üveg	Belső világítás típusa (hűtőszekrény)	LED
A frissentartó/zöldségfiókok fedelének típusa	Kihúzható		

Hűtőszekrény belső ajtó

Állítható ajtópolcok száma	2	Palacktartó polcok száma	1
----------------------------	---	--------------------------	---

Hűtőszekrény egyéb jellemzői



Páratartalom-szabályozás	Yes, manual	MultiFlow	Igen
Tartozékok	Tojástartó		

Fagyasztórekesz jellemzői

Fiókok száma	3
--------------	---

Fagyasztó egyéb jellemzői

Tartozékok	2 jégkészítő
------------	--------------

Egyéb műszaki jellemzők



Funkciók megjelenítése	Gyorsfagyasztás, ECO, Hőmérséklet riasztás
Ajtó riasztás	Igen
Hőmérséklet riasztás	Igen
A hőmérséklet-szabályozás típusa	Elektronikus
Kompresszorok száma	1
Hűtőközeg gáz típusa	R600a
Kompresszor típusa	Standard
Hűtőközeg mennyisége (gramm)	48 g
Foam agent	Cyclopentane

Teljesítmény / Energiacímke – 2019-es rendelet



Éves energiafogyasztás	250 kWh/a	Levegőben terjedő akusztikus zajkibocsátás	39 dB(A) re 1 pW
Energihatékonysági osztály	E	Hőmérséklet-emelkedés ideje	10 h
Levegőben terjedő akusztikus zajkibocsátási osztály	C	4 csillagos – Fagyasztási kapacitás	8,0 kg/24h
Teljes nettó űrtartalom	330 l	Klímaosztály	SN, N, ST, T
Fagyasztó űrtartalom	101 l	EI	100 %
Hűtőtér űrtartalom	230 l		

Elektromos csatlakozás

Elektromos csatlakozás névleges értéke	197 W	Frekvencia (Hz)	50 Hz
--	-------	-----------------	-------





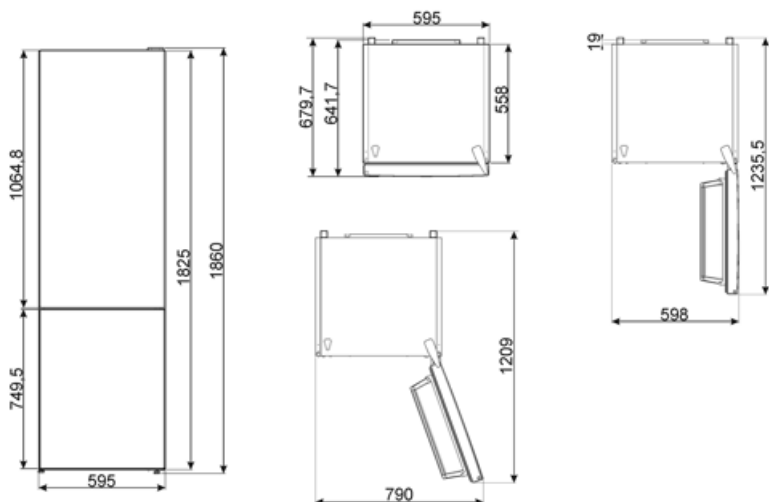

Áramerősség	1,1 A	Tápkábel hossza	210 cm
Feszültség (V)	220-240 V	Csatlakozódugó	(F;E) Schuko

Logisztikai információk

Termék szélesség (mm)	595 mm	Termékszélesség nyitott ajtóval	982 mm
Mélység fogantyú nélkül	650 mm	Termékmélység 90°-os szögben nyitott ajtókkal	1198 mm
Magasság	1860 mm	Távtartó mélysége	38 mm



Symbols glossary

-  Az automatikus leolvasztási rendszer rendszeres időközönként automatikus leolvasztással működik, teljesen kiküszöbölve a leolvasztás szükségességét.
-  LED kijelző: a kiválasztott programok, funkciók és opciók, valamint a ciklus végéig eltelt idő megjelenítése.
-  Gyorsfagyasztás: A gyorsfagyasztás funkciót a használat előtt néhány órával aktiválva lecsökkenti a rekesz hőmérsékletét.
-  Air plus: hosszabb ideig frissen tartja az ételt.
-  E energiahatékonysági osztály
-  Gazdaságos mód: Elemzi a hűtőszekrény működését az aktiválás során, és optimalizálja a működési ciklust az energiafogyasztás csökkentése érdekében.
-  LED belső világítás: energiahatékonyabb és tartósabb mód a készülék belsejének megvilágítására.