

FC18EN1X



Familie	Koelkast
Installatie	Vrijstaand
Categorie	Koel-vriescombinatie
Referentie breedte	Until 60
No Frost systeem	Volledige no-frost
Type koeling	Total No Frost - Dubbel koelsysteem
Ontdooien	Automatisch
Type scharnier	Standaard
Door opening flush with the wall	Ja
Slot-in	Ja
Positie scharnier	Rechts
Deur omkeerbaar	Ja
EAN-code	8017709295844



Design



Esthetiek	Universeel	Kleur logo	Zilver
Kleur	Roestvrij staal	Materiaal zijwanden	Plaatstaal
Afwerking	Vingervlekvrij	Kleur zijkanten	Zilver
Design	Plat	Logo	Geassembleerd
Materiaal deur	Roestvrij staal	Display	LCD
Type staal deur	Vingervlekvrij	Positie display	Intern
Handgreep	Geïntegreerd	Beschikbare kleuren	Wit, Zilver, Effetto Marmo

Uitrusting koelkast

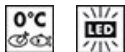

Aantal verstelbare leggers	2	Type groentelade / groentelade deksel	Glas
Aantal groente-/fruitlades	1	Life Plus zone	Ja
Type verstelbare leggers	Glas	Low temperature compartment	Ja
Type groentelade / groentelade deksel	Op schuifrails	Binnenverlichting koelkast	Ja
Afdekplaat groentelade	Ja	Type binnenverlichting koelkast	Led

Binnendeur koelkast

Aantal verstelbare binnendeurcompartimenten	2	Aantal flessenhouders	1
---	---	-----------------------	---

Overige features koelkast



MultiFlow

Ja

Ventilator

Ja

Uitrusting vriezer

Aantal lades

3

Overige technische eigenschappen

Alarm deur open	Ja
Temperatuuralarm	Ja
Type temperatuurcontrole	Elektronisch
Aantal compressoren	1
Type koelmiddel	R600a
Type compressor	Standaard
Hoeveelheid koelmiddel (gr)	47 g
Schuimmiddel	Cyclopentaan

Performance / Energy Label - Reg. 2019







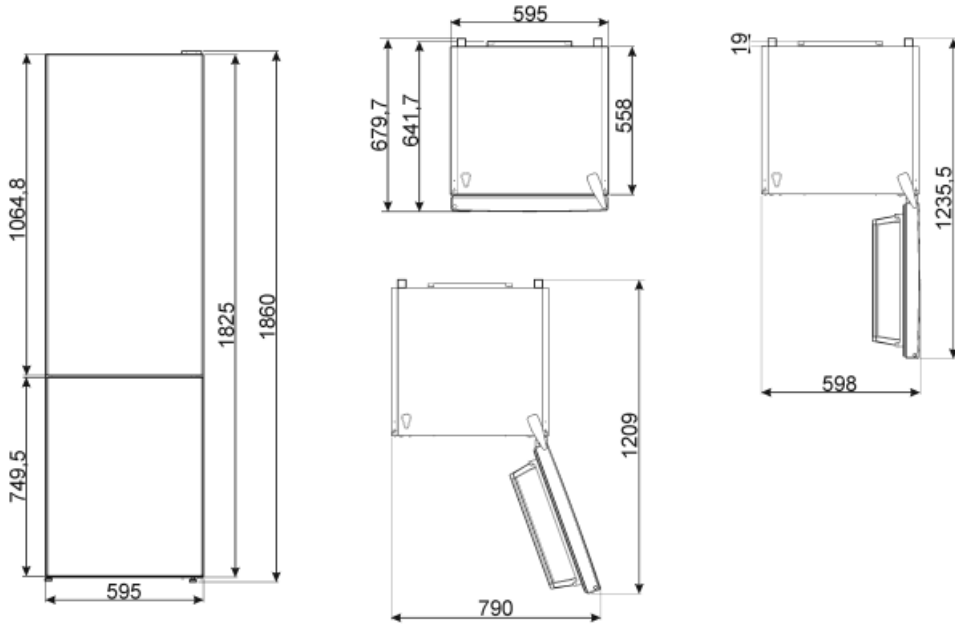



			
Energieverbruik per jaar	250 kWh/a	Akoestische geluidsemis­sie	41 dB(A) re 1pW
Energie-efficiëntieklasse	E	Conserveringsduur zonder stroom	11.83 h
Geluidsniveau klasse	C	4 sterren-vriescapaciteit	8.0 Kg/24h
Totaal netto inhoud	330 l	Klimaatklasse	SN, T
Netto inhoud vriescompartiment	101 l	EEl	100 %
Netto inhoud koelcompartiment(en)	230 l		

Elektrische aansluiting

Stekker	(F;E) Schuko	Spanning (V)	220-240 V
Aansluitwaarde	197 W	Frequentie (Hz)	50 Hz
Stroom (A)	1,1 A		



Symbols glossary (TT)

	vriezer		A ++: Energie-efficiëntieklasse A ++ helpt om tot 20% energie te besparen in vergelijking met klasse A. Maximale prestaties bij minimaal verbruik zijn gegarandeerd.
	Het automatische ontdooisysteem werkt door automatisch te ontdooien met regelmatige tussenpozen, waardoor ontdooien helemaal niet nodig is.		LCD-display: om de prestaties te optimaliseren en het gebruik van het apparaat te vereenvoudigen.
	Geventileerd: geforceerde distributie van koude lucht in het koelgedeelte, waardoor een gelijkmatige temperatuurverdeling in de koelkast mogelijk is.		Vingerafdrukbestendig roestvrij staal: Vingerafdrukbestendig roestvrij staal zorgt ervoor dat roestvrij staal er zo goed als nieuw uitziet.
	Led-binnenverlichting: is een meer energie-efficiënte en duurzame manier om de binnenkant van het apparaat te verlichten.		Life Plus 0 ° C: De temperatuur in de Lifeplus compartimenten worden bewaard op 0 ° C, waardoor langer vers vlees en vis
	Air plus: houdt voedsel langer vers.		Slot-in: De koelkasten met Slot-in-opening kunnen perfect in de meubelconstructie worden geïntegreerd, aangezien de deuren die 90 ° openen niet verder gaan dan de zijkant van het product. Bij montage naast de muur moet men rekening houden met de afmetingen van de handgreep om de deur 90 ° te openen.
	Energy efficiency class E		