

FC18EN4AM



Famiglia	Frigorifero
Installazione	Libera installazione
Categoria	Combinato
Larghezza di riferimento	Fino a 60
Sistema Total No - Frost	Totale
Tipo di raffreddamento	No Frost Totale - Due circuiti di raffreddamento
Sbrinamento	Automatico
Tipo di cerniera	Standard
Apertura porta a filo muro	Sì
Slot-in	Sì
Posizione cerniera	Destra
Porta reversibile	Sì
Codice EAN	8017709295745



Estetica



Estetica	Universale	Materiale fianchi	Lamiera
Colore	Effetto Marmo	Colore fianchi	Panna
Design	Piatto	Logo	Applicato
Materiale Porta	Lamiera	Tipologia di Display	Touch LCD
Maniglia	Integrata	Posizione display	Esterno (su porta)
Colore logo	Silver	Colori disponibili	Acciaio

Allestimento Comparto Frigorifero



Numero ripiani regolabili	2	Tipologia ripiano copri - verduriera	Cristallo
Numero cassette frutta e verdura	1	Vano Life Plus-0° gradi	Sì
Tipologia ripiani regolabili	Cristallo	Illuminazione interna frigo	Sì
Tipologia verduriera	Su guide scorrevoli	Tipo illuminazione interna frigo	Led
Ripiano copri - verduriera	Sì		

Controporta comparto Frigorifero

Numero balconcini regolabili	2	Numero mensole porta-bottiglie	1
-------------------------------------	---	---------------------------------------	---

Altre dotazioni Frigorifero



Accessori frigorifero
MultiFlow

Porta-uova
Sì

Ventola
Active Ion Sì

Allestimento comparto Congelatore

Numero cassette 3

Altre dotazioni Congelatore

Accessories 2 contenitori ghiaccio

Altre caratteristiche tecniche



Funzioni display

Holiday, Congelamento rapido, Raffreddamento rapido,
Eco, Blocco tasti, Cooling Timer

Allarme porta aperta

Sì

Allarme temperatura

Sì

Tipo di controllo della temperatura

Elettronico

Numero di compressori

1

Tipo di gas refrigerante

R600a

Tipo di compressore

Standard

Quantità refrigerante (gr)

47 g

Agente schiumogeno

Ciclopentano

Prestazioni / Etichetta Energetica - Reg. 2019



Consumo annuo di energia 250 kWh/a

Emissioni di rumore aereo 41 dB(A) re 1pW

Classe di efficienza energetica E

Autonomia di Conservazione senza energia elettrica 11.83 h

Classe di emissione di rumore aereo C

4 stelle - Capacità di congelamento 8.0 Kg/24h

Volume totale netto 330 l

Classe climatica SN, T

Somma dei volumi degli scomparti per prodotti congelati 101 l

IEE 100 %







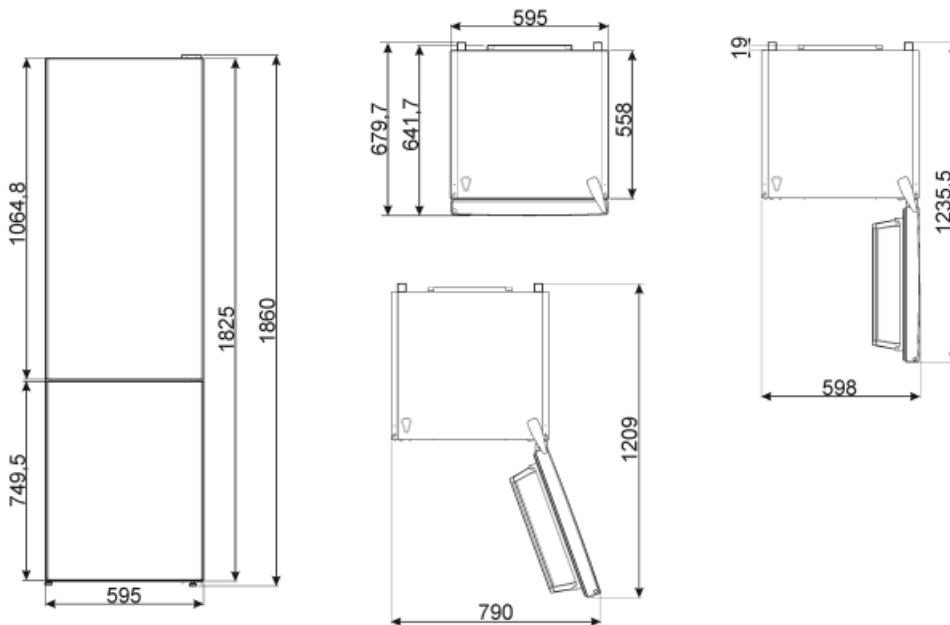







Somma dei volumi degli scomparti di raffreddamento e degli scomparti per prodotti non congelati 230 l

Collegamento Elettrico

Spina	(F;E) Schuko	Tensione (V)	220-240 V
Dati nominali di collegamento elettrico	197 W	Frequenza (Hz)	50 Hz
Corrente	1.1 A	Lunghezza cavo di alimentazione	210 cm



Glossario simboli

	4 stelle		Il sistema Active Ion di Smeg migliora la qualità dell'aria all'interno della cella. Grazie alla generazione di ioni a carica negativa rilasciati all'interno del frigorifero, il sistema Active Ion neutralizza la polvere sgradevole.
	Sbrinamento automatico: Tutti i modelli di frigoriferi sono dotati di Sbrinamento automatico nel vano frigorifero.		Blocco comandi: L'opzione blocco comandi, presente su diverse tipologie di prodotti, permette di bloccare tutte le funzioni e i programmi impostati, nonché i comandi, per una totale sicurezza soprattutto in presenza di bambini.
	Display LCD: Per ottimizzare le prestazioni e semplificare al massimo l'utilizzo dell'elettrodomestico, alcune lavabiancheria e alcuni frigoriferi sono dotati di un display LCD che permette di visualizzare lo stato di funzionamento del prodotto.		Funzione economy: La funzione Economy analizza l'utilizzo del frigorifero nel periodo di attivazione e ottimizza i cicli di lavoro, per contenere al minimo il dispendio di elettricità.
	Classe di efficienza energetica E		A++: Gli elettrodomestici Smeg consentono un notevole risparmio energetico ascrivibile in Classe A, A+, A++ e A+++ , per ridurre i consumi, pur mantenendo la massima efficienza, e garantire il rispetto per l'ambiente.
	Ventilato: Sistema di ventilazione del freddo che permette di diffondere costantemente e in modo omogeneo l'aria all'interno del frigorifero.		Congelamento rapido: La funzione del congelamento rapido permette di congelare in tempi brevissimi grandi quantità di cibi freschi. Attivandola qualche ora prima, il congelatore abbassa la temperatura e dopo alcune ore ripristina automaticamente il normale funzionamento.
	Funzione vacanze: Questa funzione è particolarmente utile in casi di prolungata assenza da casa, permette di disattivare il funzionamento del reparto frigorifero e mantenere in funzione solo il freezer.		Illuminazione interna a LED: L'illuminazione interna a LED garantisce un risparmio energetico e, al contempo, offre una luce di atmosfera.
	Zona Life Plus 0°C: grazie a una temperatura interna più bassa rispetto al resto del frigorifero, le qualità organolettiche degli alimenti vengono preservate.		Sistema di raffreddamento Multiflow: Il sistema di ventilazione Multiflow permette di diffondere costantemente e in modo omogeneo l'aria all'interno del frigorifero.
	Slot-in: I frigoriferi con apertura Slot-in possono essere perfettamente integrati anche nella composizione dei mobili, in quanto le porte aperte a 90° non sporgono oltre il fianco del prodotto, pur rendendo sempre possibile la fruizione totale e l'estrazione completa dei ripiani e dei cassetti. In caso di installazione a fianco di parete, occorrerà considerare l'ingombro della maniglia per poter aprire la porta a 90°.		