

FC18EN4AX



Tuoteryhmä	Jääkaappi
Asennus	Vapaasti seisova
Ryhmä	Alleasennettava
Viiteleveys	Enintään 60 cm
NO-FROST-järjestelmä	Kyllä
Jäähdytystyyppi	Täysi No Frost - Kaksoisjäähdytysjärjestelmä
Sulatus	Automaattinen
Saranatyyppi	Tavallinen
Oven avaus ja seinän huuhtelu	Kyllä
Slot-in	Kyllä
Saranoiden sijainti	Oikealla
Luukun kätisyys voidaan vaihtaa	Kyllä
EAN-koodi	8017709295752



Estetiikka



Estetiikka	Universaali	Logon väri	Hopea
Väri	Inox Look	Kylkien materiaali	Teräs
Design	Litteä	Kylkien väri	Hopea
Pinnan viimeistely	Sormenjälkiä hylkivä	Logo	Lisätty
Materiaali	Teräs-efekti	Näyttö	Touch LCD
Oven teräksen tyyppi	Ei sormenjälkiä	Näytön osio	Ulkona (ovessa)
Kahva	Integroitu	Saatavilla olevat materiaalit	Marmori-efekti

Jääkaapin ominaisuudet



Number of compartments	2	Kannellinen vihanneslokeri	Kyllä
Compartment types	Low temperature compartment, Fruit and vegetable compartment	Vihanneslokeron kannen tyyppi	Lasi
Säädettävien hyllyjen materiaali	2	Osion alalämpö	Kyllä
Hedelmä- ja vihanneslaatikoiden määrä	1	Jääkaapin sisävalo	Kyllä
Shelves material	Lasi	Jääkaapin sisävalon tyyppi	LEDit
Vihanneslaatikon kannen tyyppi	Liukukiskoilla		

Jääkaapin sisäovi

Säädettävien ovihyllyjen määrä	2	Pullohyllyjen määrä	1
--------------------------------	---	---------------------	---

Jääkaapin muut ominaisuudet



Kosteuden säätö	Yes, manual	MultiFlow	Kyllä
Lisävarusteet	Munakenno	Puhallin	Kyllä

Pakastimen ominaisuudet

Laatikoiden määrä	3
-------------------	---

Pakastimen muut ominaisuudet

Lisävarusteet	2 jääpalamuuttia
---------------	------------------

Muut tekniset ominaisuudet



Näytön toiminnot	Lomatila, Pikapakastus, Pikajäähdytys, Eco, Lapsilukko, Viilennys ajastin
Ovi auki-hälytys	Kyllä
Lämpötilan hälytin	Kyllä
Lämpötilansäätöjen määrä	Elektroninen
Kompressorien määrä	1
Jäähdytysaineen tyyppi	R600a
Kompressorin tyyppi	Standardi
Jääkaappiaineen määrä (g)	47 g
Vaahdon tyyppi	Syklopentaani

Suorituskyky / energiamerkintä - as. 2019

 Vuotuinen energiankulutus	250 kWh/a	Äänitaso	41 dB(A) re 1 pW
Energialuokka	E	Kohotus aika	11,83 h
Äänitason luokka	C	4 tähteä - pakastuskapasiteetti	8,0 kg/24h
Kokonaisnettotilavuus	330 l	Ilmastoluokitus	SN, T
Pakastetilojen tilavuuden summa	101 l	EEl	100 %

Kylmäsäilytystilojen ja
pakastamattomien
tilojen tilavuuksien
summa

230 l

Sähköliitäntä







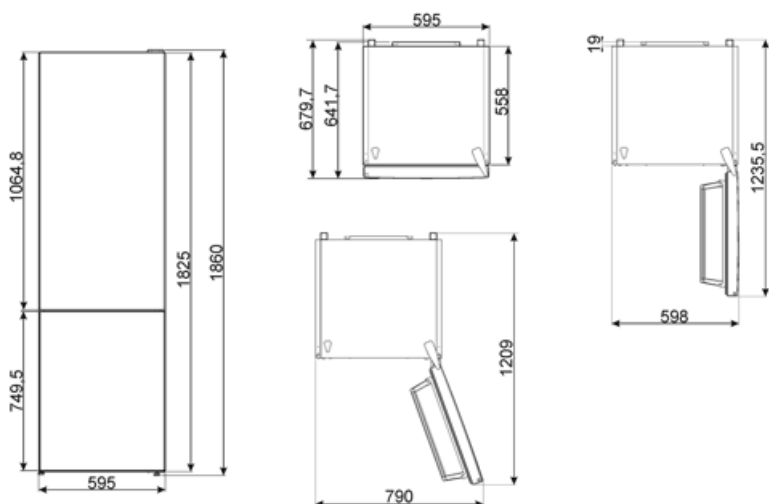







Sähköliitäntä	197 W	Taajuus (Hz)	50 Hz
Virta (A)	1,1 A	Johdon pituus	210 cm
Jännite (V)	220-240 V	Sähköpistokkeen tyyppi	(F;E) Schuko

Logistiikkatiedot

Leveys (mm)	595 mm	Korkeus jaloilla	1860 mm
Syvyys ilman kahvaa	650 mm		



Symbols glossary

-  4 tähden pakastuslokero ruoan parempaa säilytystä varten.
-  Lapsilukko: jotkin mallit on varustettu laitteella, joka lukitsee ohjelman/jakson, jottei sitä voitaisi muuttaa vahingossa.
-  Energiatehokkuusluokka E
-  Säästötila: Analysoi jääkaapin toimintaa aktivoinnin aikana ja optimoi toimintajakson tehonkulutuksen vähentämiseksi.
-  Pikapakastus: Pikapakastustoiminto jäädyttää osaston lämpötilaa, kun se aktivoidaan muutama tunti ennen käyttöä.
-  Tehonsäästötila: Tehonsäästötilan avulla jääkaappi voidaan ottaa pois käytöstä ja pakastin voidaan pitää päällä.
-  Air plus: pitää ruoan tuoreena pidempään.
-  Automaattinen sulatusjärjestelmä huolehtii sulatuksesta automaattisesti säännöllisin aikaväleihin, jolloin sulatuksesta ei tarvitse huolehtia.
-  A++: Energiatehokkuusluokka A++ auttaa säästämään jopa 20% energiaa luokkaan A verrattuna. Taatusti maksimaalinen suorituskyky minimaalisella kulutuksella.
-  LCD-näyttö: toiminnan optimimoiseksi ja laitteen käytön yksinkertaistamiseksi.
-  Tuuletettu: Kylmän ilman automaattinen jakelu jääkaappiosastoon, mikä mahdollistaa tasaisen lämpötilan jakelun jääkaapissa.
-  Sormenjälkiä hylkivä ruostumaton teräs: Sormenjälkiä hylkivä ruostumaton teräs pitää pinnan uudenveroisena.
-  LED-sisävalo: energiatehokkaampi ja kestävä tapa valaista laitteen sisäosa.
-  Slot-in: Jääkaapit, joissa on Slot-in-avaus, voidaan integroida täydellisesti huonekaluun, sillä ovet avautuvat 90° eivätkä ylitä tuotteen sivua. Jos asennus tehdään seinän viereen, on otettava huomioon kahvan mitat, jotta ovea voidaan avata 90°.