

FC18EN4AX



Termékcsalád	Hűtő
Üzembe helyezés	Szabadon álló
Kategória	Alulfagyasztós hűtőszekrény
Referencia szélesség	60 cm-ig cm
Total No Frost rendszer	Igen
Hűtés típusa	Total No Frost (Teljesen jegesedésmentes) – dupla hűtési rendszer
Leolvasztás	Automatikus
Zsanér típusa	Standard
Ajtónyitás a fallal egy vonalban	Igen
Slot-in	Igen
Zsanér pozíciója	Jobbra nyíló ajtó
Megfordítható ajtó	Igen
EAN kód	8017709295752



Design



Design család	Universale	Logó színe	Ezüst
Szín	Pet rozsdamentes acél megjelenés	Oldalsó anyag	Acél
Design	Lapos	Oldalsó szín	Ezüst
Felületkezelés	Ujjlenyomatmentes	Logo	3D
Anyag	Acél hatás	Kijelző	LCD Touch
Ajtóacél típus	Ujjlenyomatmentes	Kijelző pozíció	Esterno (su porta)
Fogantyú	Integrált	Alternatív színek állnak rendelkezésre	Effetto Marmo

Hűtőszekrény rekesz jellemzői



Number of compartments	2	Frissentartó fedél	Igen
Compartment types	Low temperature compartment, Fruit and vegetable compartment	A frissentartó/zöldségfiókok fedelének típusa	Üveg
Állítható polcok száma	2	Alacsony hőmérsékletű tárolórész	Igen
Gyümölcs- és zöldségfiókok száma	1	Belső világítás a hűtőben	Igen
Shelves material	Üveg	Belső világítás típusa (hűtőszekrény)	LED
A frissentartó/zöldségfiókok fedelének típusa	Kihúzható		

Hűtőszekrény belső ajtó

Állítható ajtópolcok száma	2	Palacktartó polcok száma	1
----------------------------	---	--------------------------	---

Hűtőszekrény egyéb jellemzői



Páratartalom-szabályozás	Yes, manual	MultiFlow Ventilátor	Igen
Tartozékok	Tojástartó		Igen

Fagyasztórekesz jellemzői

Fiókok száma	3
--------------	---

Fagyasztó egyéb jellemzői

Tartozékok	2 jégkészítő
------------	--------------

Egyéb műszaki jellemzők



Funkciók megjelenítése

Ajtó riasztás	Igen	Vakáció mód, Gyorsfagyasztás, Gyors hűtés, ECO, Vezérlés zár, Hűtési időzítő
Hőmérséklet riasztás	Igen	
A hőmérséklet-szabályozás típusa	Elektronikus	
Kompresszorok száma	1	
Hűtőközeg gáz típusa	R600a	
Kompresszor típusa	Standard	
Hűtőközeg mennyisége (gramm)	47 g	
Foam agent	Cyclopentane	

Teljesítmény / Energiacímke – 2019-es rendelet

			
Éves energiafogyasztás	250 kWh/a	Levegőben terjedő akusztikus zajkibocsátás	41 dB(A) re 1 pW
Energihatékonysági osztály	E	Hőmérséklet-emelkedés ideje	11,83 h
Levegőben terjedő akusztikus zajkibocsátási osztály	C	4 csillagos – Fagyasztási kapacitás	8,0 kg/24h
Teljes nettó űrtartalom	330 l	Klímaosztály	SN, T
Fagyasztó űrtartalom	101 l	EEI	100 %
Hűtőtér űrtartalom	230 l		

Elektromos csatlakozás

Elektromos csatlakozás névleges értéke 197 W
Áramerősség 1,1 A
Feszültség (V) 220-240 V

Frekvencia (Hz) 50 Hz
Tápkábel hossza 210 cm
Csatlakozódugó (F;E) Schuko







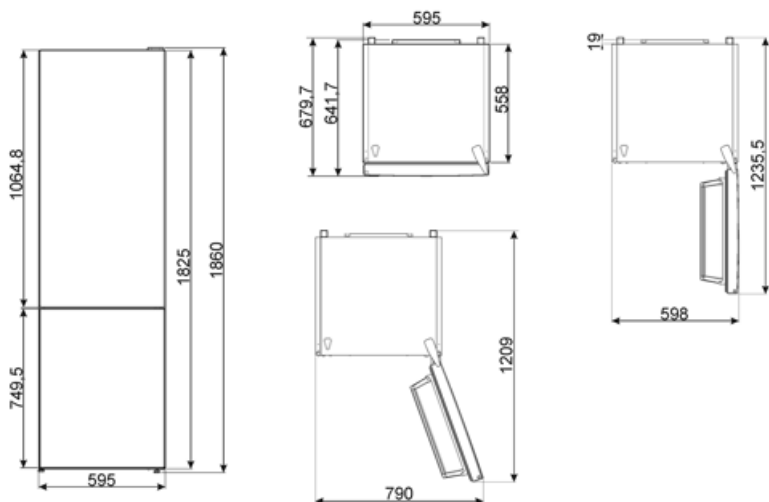





Logisztikai információk

Termék szélesség (mm) 595 mm
Mélység fogantyú nélkül 650 mm

Magasság 1860 mm



Symbols glossary

-  4 csillagos fagyasztó rekesz a jobb ételmegőrzés érdekében.
-  Az automatikus leolvasztási rendszer rendszeres időközönként automatikus leolvasztással működik, teljesen kiküszöbölve a leolvasztás szükségességét.
-  LCD kijelző: a teljesítmény optimalizálása és a készülék használatának egyszerűsítése.
-  Ventilátoros: A hideg levegő kényszerített elosztása a hűtőtérben, ami egyenletes hőmérséklet-eloszlást tesz lehetővé a hűtőszekrényen belül.
-  Ujjlenyomatmentes rozsdamentes acél: speciális felületkezelési eljárás, amely megóvja az acélfelületet a foltoktól, így a készülék hosszú ideig megőrzi újszerű csillogását.
-  LED belső világítás: energiahatékonyabb és tartósabb mód a készülék belsejének megvilágítására.
-  Slot-in: A Slot-in nyílással rendelkező hűtőszekrények tökéletesen integrálhatók a bútorszerkezetbe, mivel a 90°-ban nyíló ajtók nem nyúlnak túl a termék oldalán. Fal melletti beépítés esetén figyelembe kell venni a fogantyú méreteit, hogy az ajtó 90°-ban nyitható legyen.
-  A++: Az A++ energiahatékonysági osztály segít az A osztályhoz képest akár 20%-os energiamegtakarításban is. A maximális teljesítmény garantált minimális fogyasztás mellett.
-  Gyerekzár: egyes modellek olyan funkcióval rendelkeznek, amely lehetővé teszi a program vagy ciklus zárolását, megakadályozva annak véletlen módosítását.
-  Gazdaságos mód: Elemzi a hűtőszekrény működését az aktiválás során, és optimalizálja a működési ciklust az energiafogyasztás csökkentése érdekében.
-  Gyorsfagyasztás: A gyorsfagyasztás funkciót a használat előtt néhány órával aktiválva lecsökkenti a rekesz hőmérsékletét.
-  Energiatakarékos üzemmód: Az energiatakarékos üzemmód lehetővé teszi a hűtőszekrény kikapcsolását és a fagyasztó működtetését.
-  Air plus: hosszabb ideig frissen tartja az ételt.
-  E energiahatékonysági osztály