

## FC18EN4AX



Produktgruppe	Kjøleskap
Installasjon	Frittstående
Kategori	Undermontert
Referansebredde	Opptil 60 cm
No-Frost-system	Ja
Type kjøling	Totale No Frost - Dobbelt kjølesystem
Tine	Automatisk
Type hengsel	Standard
Døråpning i flukt med veggen	Ja
Slot-in	Ja
Hengselposisjon	Høyre
Vendbar dør	Ja
EAN-kode	8017709295752



## Estetisk linje



Estetikk	Universal	Logo farge	Sølv
Farge	Inox Look	Materiale side	Stål
Design	Flat	Farge på side	Sølv
Finish	Fingersikker	Logo	Anvendt
Materiale	Rustfrittliggende utseende	Display	Touch LCD
Type rustfritt stål	Anti fingerprint	Displayposisjon	Ekstern (på dør)
Håndtak	Integrert	Tilgjengelige farger	Effetto Marmo

## Avdelinger i kjøleskap



Number of compartments	2	Grønnsaksskuff	Ja
Compartment types	Low temperature compartment, Fruit and vegetable compartment	Type grønnsaksskuff	Glass
Antall justerbare hyller	2	Lavtemperatursyklus	Ja
Antall frukt- og grønnsaksskuffer	1	Belysning i kjøleskap	Ja
Hyller materiale	Glass	Type belysning i kjøleskap	LED
Type skarpere / grønnsaksskuffer dekke	På glidende skinner		

## Innerdør i kjøleskap

Antall justerbare dørhyller	2	Antall flaskehyller	1
-----------------------------	---	---------------------	---

## Andre kjøleskapegenskaper



Fuktighetskontroll	Yes, manual	MultiFlow	Ja
Tilbehør	Eggbrett	Vifte	Ja

## Egenskaper fryseravdeling

Antall skuffer	3
----------------	---

## Andre fryseregenskaper

Tilbehør	2 isbokser
----------	------------

## Andre tekniske egenskaper



Displayfunksjoner	Feriemodus, Hurtigfrysing, Hurtigkjøling, Eco, Banelås, Kjøling timer
Dør åpen alarm	Ja
Temperatur alarm	Ja
Type temperaturkontroll	Elektronisk
Antall kompressorer	1
Type kjølegass	R600a
Type kompressor	Standard
Kjølemiddel Mengde (g)	47 g
Skummiddel	Syklopentan

## Ytelse / Energimerking - Reg. 2019

 E			
Årlig energiforbruk	250 kWh/a	Støynivå	41 dB(A) re 1 pW
Energi	E	Tine tid	11,83 h
effektivitetsklasse		Firestjerners frysekapasitet	8,0 kg/24h
Luftbåren akustisk støyemisjonsklasse	C	Klimaklasse	SN, T
Totalt nettovolum	330 l	EEl	100 %
Sum av volum i frossenkammer(e)	101 l		
Sum av volum i kjølekammer(e) og frostfrikammer(e)	230 l		

## Elektrisk tilkobling

Elektrisk tilkoblingseffekt	197 W	Frekvens (Hz)	50 Hz
Strøm (A)	1,1 A	Lengde på ledning	210 cm
Spenning (V)	220-240 V	Støpseltype	(F;E) Schuko

## Logistisk informasjon

Bredde (mm)	595 mm	Høyde med fot	1860 mm
Dybde uten håndtak	650 mm		

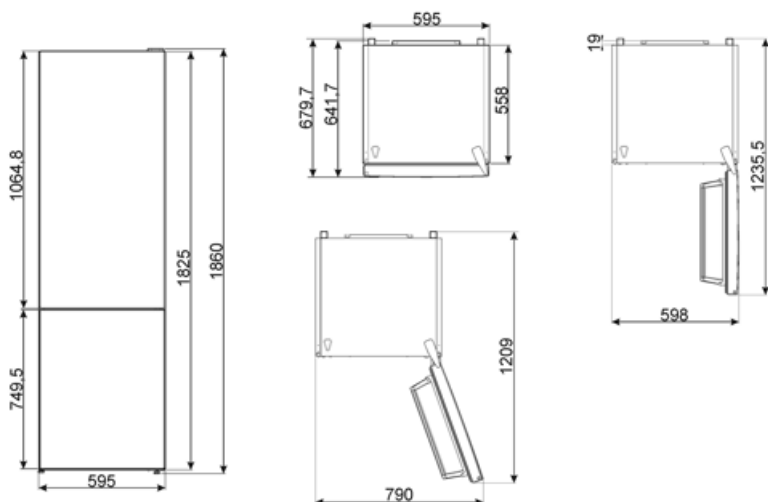

## Symbols glossary

-  4-Stjerners frysekammer for bedre oppbevaring av mat.
-  Det automatisk tinesystemet brukes som automatisk tining ved faste intervaller, noe som eliminerer behovet for opptining i en periode.
-  LCD-display: for å optimere ytelsen og forenkle bruken av apparatet.
-  Ventilert: Tvungen fordeling av kald luft i kjølekammeret, noe som gir jevn temperatur innvendig i kjøleskapet.
-  Fingersikkert rustfritt stål: Fingersikkert rustfritt stål som holder stålet så godt som nytt.
-  Innvendige LED-lamper: Er mer energi- og tidseffektive til belysning av apparatets innside.
-  Slot-in: Kjøleskap med Slot-in åpning kan integreres perfekt i møbelstrukturen, da dørene ikke går forbi siden på produktet når de åpnes 90°. Ved installasjon ved siden av en vegg er det nødvendig å ta hensyn til størrelsen på håndtaket for å åpne døren med 90°.
-  A++: Energieffektivitetsklasse A++ hjelper med å spare inn opptil 20% energi sammenlignet med klasse A. Maksimal ytelse med minimalt forbruk er garantert.
-  Barnesikring: Noen modeller er utstyrt med en innretning som låser programmet/syklusen slik at den ikke kan endres ved uhell.
-  Økonomisk modus: Analyserer kjølerfunksjon under aktivering og optimerer driftsyklusen slik at effektforbruket reduseres.
-  Hurtigfrys: Hurtigfrysfunksjon bringer temperaturen i rommet ned hvis den aktiveres noen timer før bruk.
-  Strømsparingsmodus: Strømsparingsmodus gjør det mulig å deaktivere kjøleskapet og holde fryseren i gang.
-  Air plus: Holder maten fersk lenger.
-  Energieffektivitetsklasse E