

FC203PXNE



Kategoria e produktit	Frigorifer
Instalimi	Me qëndrim të lirë
Kategoria	Montim fundor
Sistem "Total No - Frost"	Total
Lloji i ftohjes	"No Frost" total - Sistem ftohjeje i dyfishtë
Shkrirje	Automatik
Lloji i menteshës	Standard
Hapja e derës në të njëjtën linjë me murin	Po
Pozicioni i menteshës	Djathtas
Derë e kthyeshme	Po
Kodi EAN	8017709278014



Estetika



Estetika	Universal	Materiali anësor	Çelik
Ngjyra	Inoks	Ngjyra anësore	Argjend
Dizajn	I rrafshët	Logo	Applied
Finiturë	Kundër gjurmëve të gishtave	Ngjyra e profilit të rafteve të dyerve	Argjend
Materiali	Inoks	Ngjyra e profilit të sirtarëve	Argjend
Lloji çelikut të derës	Kundër gjurmëve të gishtave	Ngjyra e profilit të raftit prej xhami	Argjend
Doreza	i integruar	Ekran	LCD me prekje
Ngjyra e logos	Argjend	Pozicioni i ekranit	I jashtëm (në derë)

Veçoritë e ndarjes së frigoriferit



Numri i rafteve të rregullueshme	2	Lloji i kapakut të sirtarëve të frutave/perimeve	Qelqi
Numri i sirtarëve të frutave dhe perimeve	1	Zona Life Plus-0°C	Po
Shelves material	Qelqi	Drita e brendshme në ngrirës	Po
Lloji i kapakut të sirtarëve të frutave/perimeve	Në shina rrëshqitëse	Lloji i dritës së brendshme (frigorifer)	LED
Kapak "Crisper"	Po		

Dera e brendshme e frigoriferit

Numri i raftëve të rregullueshme të dyerve 2

Numri i raftëve të shisheve 1

Veçori të tjera të frigoriferit



Aksesorë
MultiFlow

Mbajtëse vezësh
Po

Ventilator
Ionizues Po

Karakteristikat e ndarjes së ngrirësit

Numri i sirtarëve 3

Veçori të tjera të ngrirësit

Aksesorë 2 kuti akulli

Veçori të tjera teknike



Ekрани i funksioneve

Pushime, Ngrirje e shpejtë, Ftohje e shpejtë, ECO, Bllokuesi i kontrollit

Alarmi i derës së hapur

Po

Alarmi i temperaturës

Po

Lloji i kontrollit të temperaturës

Elektronike

Numri i kompresorëve

1

Lloji i gazit ftohës

R600a

Lloji i kompresorit

Inverter

Sasia e ftohësit (gr)

42 g

Foam agent

Cyclopentane

Etiketa e performancës/energjisë - Regj. 2019

Emetimet e zhurmës akustike në ajër 42 dB(A) re 1 pW

Lidhja elektrike

Vlerësimi i lidhjes elektrike 166 W

Frekuenca (Hz) 50 Hz

Rryma 0.74 A

Gjatësia e kabllit të furnizimit me energji elektrike 210 cm

Tensioni (V) 220-240 V

Tapë (F;E) Schuko







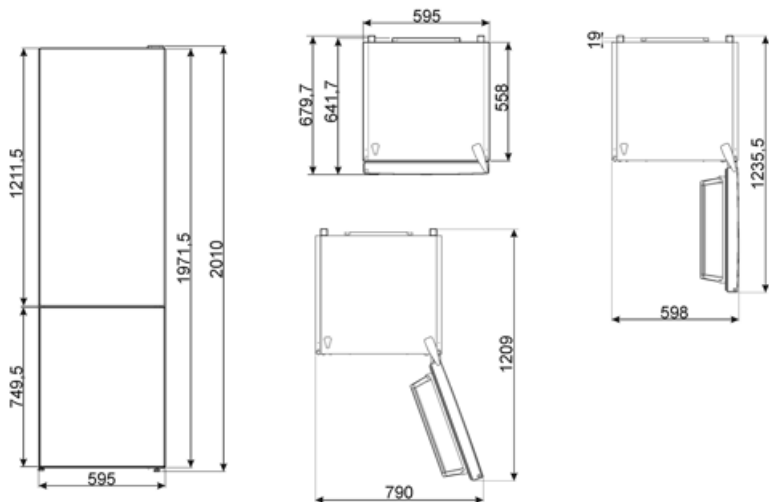





Informacion logjistik

Gjerësia 595 mm
 Thellësia pa dorezë 650 mm
 Lartësia 2010 mm

Gjerësia e produktit me hapje maksimale të dyerve 932 mm
 Thellësia e produktit me dyer të hapura në 90° 1198 mm
 Thellësia e ndarësit 38 mm



Symbols glossary

-  Ndarje e ngrirësit me 4 yje për ruajtje më të mirë të ushqimit.
-  Sistemi "Active Ion" i Smeg përmirëson cilësinë e ajrit brenda dhomës frigoriferike. Falë gjenerimit të joneve me ngarkesë negative të çliruara brenda frigoriferit, sistemi "Active Ion" neutralizon pluhurat e pakëndshme.
-  Bllokimi për fëmijët: disa modele janë të pajisur me një pajisje e cila kyç programin/ciklin në mënyrë që ai të mos ndryshohet aksidentalisht.
-  Modaliteti ekonomik: Analizon funksionimin e frigoriferit gjatë aktivizimit dhe optimizon ciklin e funksionimit në mënyrë që të reduktojë konsumin e energjisë.
-  Ngrirje e shpejtë: Funkzioni i ngrirjes së shpejtë e ul temperaturën e ndarjes nëse aktivizohet disa orë përpara përdorimit.
-  Modaliteti i kursimit të energjisë: Modaliteti i kursimit të energjisë ju lejon të çaktivizoni frigoriferin dhe ta mbani ngrirësin në funksion.
-  Life Plus 0°C: Temperatura në ndarjet Lifeplus mbahet në 0°C, e cila ruan më gjatë mishin dhe peshkun e freskët.
-  Ajri plus: e mban ushqimin më të freskët për më gjatë.
-  A+++ : Pajisjet me këtë simbol mund të reduktojnë konsumin e energjisë me 30% më shumë nga vlerësimi standard A i energjisë.
-  Sistemi automatik i shkrirjes funksionon duke shkrirë automatikisht në intervale të rregullta duke eliminuar krejtësisht nevojën për shkrirje.
-  Ekran LCD: për të optimizuar performancën dhe për të thjeshtuar përdorimin e pajisjes.
-  Me ventilim: Shpërndarje e detyruar e ajrit të ftohtë në ndarjen e frigoriferit, e cila lejon një temperaturë të barabartë brenda frigoriferit.
-  Inoks rezistent ndaj gjurmëve të gishtave: Inoks rezistent ndaj gjurmëve të gishtave e bën inoksin që të duket si i ri.
-  Ndiriçimi i brendshëm LED: është një mënyrë më efikase për kursimin e energjisë dhe më jetëgjatë për ndiriçimin e brendësisë së pajisjes.
-  Evolucion i Smeg drejt modeleve më inteligjente dhe ekologjike ka çuar në zgjedhjen e teknologjisë Inverter, e cila redukton ndjeshëm konsumin e energjisë.