

## FC20EN1M



<b>Product Family</b>	Refrigerator
<b>Installation</b>	Free Standing
<b>Category</b>	Bottom Mount
<b>Reference width</b>	Until 60 cm
<b>Sistema Total No - Frost</b>	Total
<b>Cooling type</b>	Total sem geadas - Sistema de arrefecimento duplo
<b>Defrost</b>	Automatic
<b>Hinge type</b>	Standard
<b>Handle kit to be ordered separately</b>	No
<b>Door opening flush with the wall</b>	Yes
<b>Slot-in</b>	Yes
<b>Hinge position</b>	Right
<b>Reversible door</b>	Yes
<b>EAN code</b>	8017709295776



## Aesthetics



<b>Aesthetic</b>	Universal	<b>Side colour</b>	Cream
<b>Colour</b>	Marble look	<b>Logotipo</b>	Logotipo aplicado
<b>Design</b>	Flat	<b>Display</b>	LCD
<b>Acabamento</b>	Anti-dedadas	<b>Mostrar porções</b>	Interno (cela frigo)
<b>Material</b>	Metal sheet	<b>Dispenser</b>	No
<b>Door steel type</b>	Finger proof	<b>Water Filter</b>	No
<b>Handle</b>	Integrated	<b>HomeBar</b>	No
<b>Logo colour</b>	Silver	<b>Alternative colours available</b>	Stainless steel, White
<b>Side material</b>	Steel		

## Refrigerator compartment features

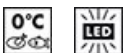

<b>No. of adjustable shelves</b>	2	<b>Type of crisper/vegetable drawers cover</b>	Glass
<b>Number of fruit and vegetables drawers</b>	1	<b>Life Plus zone-0°C</b>	Yes
<b>Shelves material</b>	Glass	<b>Compartimento baixa temperatura</b>	No
<b>Type of crisper/vegetable drawers cover</b>	On sliding rails	<b>Internal light in fridge</b>	Yes
<b>Crisper Cover</b>	Yes	<b>Type of internal light (fridge)</b>	LED
<b>Bottle shelf</b>	No		

## Refrigerator Inner Door

Number of adjustable door shelves	2	No. of bottle shelves	1
Adjustable door shelves with wire support	No	Bottle shelves with wire support	No

## Other Refrigerator features



Accessories	Egg tray	Fan ionizer	Yes
Natural Plus Blu Light MultiFlow	No		No
	Yes		

## Freezer compartment features

Number of drawers	3	Internal light in freezer	No
-------------------	---	---------------------------	----

## Freezer Inner Door

Pizza box	No
-----------	----

## Other Freezer features

Accessories	2 ice boxes	Fast freezing compartment	No
Ice maker	No	Ice tray shelf	No

## Other technical features



Functions display	Fast cooling, ECO
MultiZone	No
Door open alarm	Yes
Temperature Alarm	Yes
Antibacterial Gasket	No
Type of temperature control	Electronic
No. of compressors	1
Refrigerant gas type	R600a
Type of compressor	Standard
Refrigerant Quantity (gr)	50 g
Espuma expansiva de isolamento	Ciclopentano

## Etiqueta de Desempenho / Energia - Reg. 2019

			
Consumo de energia anual	250 kWh/a	Airborne acoustical noise emissions	41 dB(A) re 1 pW
Classe de eficiência energética	E	Autonomia de conservação sem energia elétrica	11.32 h
Classe de emissão de ruído acústico aerotransportado	C	4 estrelas - Capacidade de congelamento	8.0 kg/24h
Volume líquido total	366 l	Classe climática	SN, T
Soma dos volumes do(s) compartimento(s) congelado(s)	101 l	EEl	100 %
Soma dos volumes do(s) compartimento(s) refrigerado(s) e do(s) compartimento(s) não congelado(s)	266 l		

## Electrical Connection







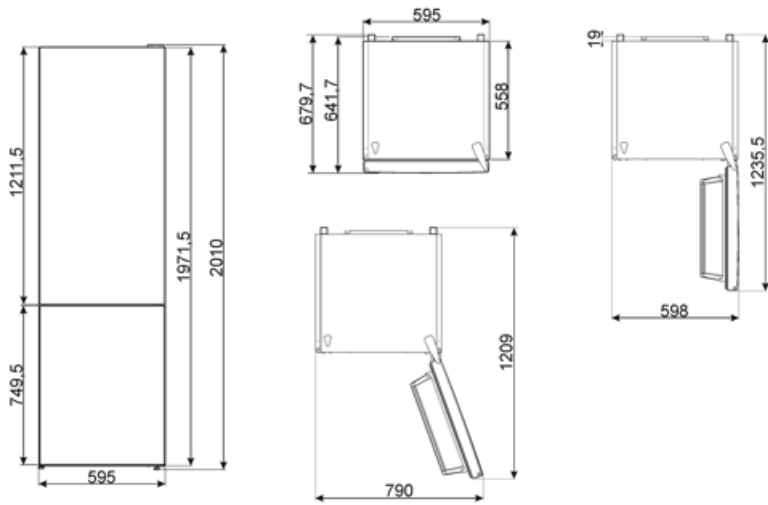





Electrical connection rating	180 W	Frequency (Hz)	50 Hz
Current	1.1 A	Power supply cable length	210 cm
Voltage (V)	220-240 V	Plug	(F;E) Schuko

## Logistic Information

Width	595 mm	Largura do produto com abertura máxima das portas	982 mm
Depth without handle	650 mm	Product depth with doors open at 90°	1198 mm
Height	2010 mm	Profundidade do espaçador	38 mm



## Symbols glossary

	Compartimento de congelamento de 4 estrelas para uma melhor preservação dos alimentos.		O sistema de descongelamento automático funciona descongelando automaticamente em intervalos regulares, eliminando a necessidade de descongelar completamente.
	A++: A classe de eficiência energética A++ ajuda a economizar até 20% de energia em comparação com a classe A. O desempenho máximo com consumo mínimo é garantido.		Classe de eficiência energética E.
	Display LCD: para otimizar o desempenho e simplificar o uso do aparelho.		Modo económico: Analisa o funcionamento da geladeira durante a ativação e otimiza o ciclo de funcionamento, a fim de reduzir o consumo de energia.
	Ventilado: Distribuição forçada de ar frio no compartimento da geladeira, o que permite uma distribuição uniforme da temperatura dentro da geladeira.		Aço inoxidável à prova de dedadas: O aço inoxidável à prova de dedadas mantém o aço inoxidável com um aspeto novo.
	Iluminação interior LED: é uma forma mais eficiente em termos energéticos e duradoura de iluminar o interior do aparelho.		Life Plus 0°C: A temperatura nos compartimentos Lifeplus é mantida a 0°C, o que preserva a carne fresca e o peixe por mais tempo.
	Ar mais: mantém a comida mais fresca por mais tempo.		Slot-in: As geladeiras com abertura Slot-in podem ser perfeitamente integrados na estrutura do mobiliário, uma vez que as portas abertas a 90° não vão além do lado do produto. Em caso de instalação ao lado da parede, será necessário considerar as dimensões do puxador para abrir a porta a 90°.