

FC20WDNE



Familia	Frigorífico
Instalación	Libre instalación
Categoría	Combinado
Ancho de referencia	Hasta 60 cm
Sistema de refrigeración	Total No Frost
Descongelación	Automático
Tipo de bisagra	Estándar
Posición bisagra	Derecha
Puerta reversible	Sí
Código EAN	8017709323332



Estética



Estética	Universal	Material de los laterales	Acero
Color	Blanco	Color laterales	Blanco
Material de la puerta	Efecto inox	Logo	Insertado
Tirador	Integrada	Pantalla	LED
Tipo de tirador	Fija	Posición display	Externo
Color logo	Cromo		

Instalación compartimento frigorífico



Número estantes regulables	3	Estante portabotellas	Sí
Número de cajones fruta y verdura	1	Tipología estante cubre cajón de verduras	Vidrio
Shelves material	Vidrio	Compartimento baja temperatura	Sí
Tipo de cajón	Railes deslizables	Iluminación interna frigorífico	Sí
Estante cubre cajón para la verdura	Sí	Tipo de iluminación interior frigorífico	LED

Contrapuerta compartimento frigorífico

Número compartimentos de puerta regulables	3	Número de compartimento portabotellas	1
---	---	--	---

Otros equipos frigorífico



Accesorios	Accesorio sujetabotellas, Huevera	Multiflow	Sí
------------	--------------------------------------	-----------	----

Instalación compartimento congelador

Número de cajones	3
-------------------	---

Otros equipos congelador

Accesorios	1 cubitera
------------	------------

Otras características técnicas



Funciones pantalla	Congelación rápida, Eco
Alarma apertura puerta	Sí
Temperatura Alarma	Sí
Tipo de control de la temperatura	Electrónico
Número de compresores	1
Tipo de gas refrigerante	R600a
Tipo de compresor	Estándar
Agente espumante	Ciclopentano

Rendimiento / Etiqueta energética - Reg. 2019



Consumo energético anual	246 kWh/a	Volumen total compartimento frigorífico	235 l
Clase de eficiencia energética	E	Rumorosidad	38 dB(A) re 1 pW
Airborne acoustical noise emission class	C	4 estrellas - Capacidad congelación	9.0 kg/24h
Volumen neto total	331 l	Clase climática	SN, N, ST, T
Volumen total del compartimento congelador	96 l	EEl	100 %

Conexión eléctrica

Datos nominales de conexión eléctrica	70 W	Frecuencia (Hz)	50 Hz
Corriente	10 A		





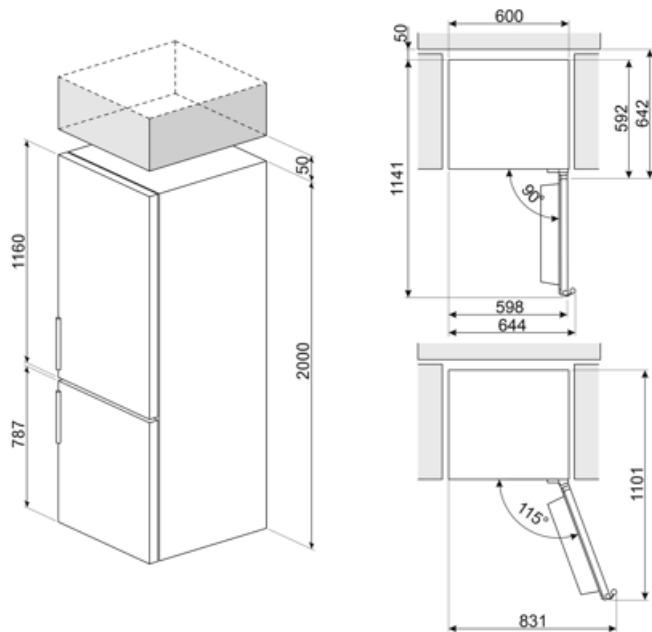

Tensión	220-240 V	Longitud del cable de alimentación	200 cm
		Enchufe	Schuko (F;E)

Datos logísticos

Ancho del producto (mm)	600 mm	Altura con patas	2000 mm
Profundidad sin tirador	592 mm	Ancho del producto con apertura máxima de puertas	600 mm



Symbols glossary

- | | | | |
|--|---|---|---|
|  | Descongelación automática: todos los modelos de refrigerador están equipados con descongelación automática en el compartimiento del refrigerador. |  | Pantalla LED: para optimizar el rendimiento y simplificar el uso del aparato tanto como sea posible, algunas lavadoras y refrigeradores están equipados con una pantalla LED que le permite ver el estado operativo del producto. |
|  | Función económica: la función económica analiza el uso del refrigerador durante el período de activación y optimiza los ciclos de trabajo para mantener la electricidad al mínimo |  | Congelación rápida: la función de congelación rápida permite que grandes cantidades de alimentos frescos se congelen muy rápidamente. Al activarlo unas horas antes, el congelador baja la temperatura y después de unas horas restablece automáticamente el funcionamiento normal. |
|  | Iluminación LED interna: la iluminación LED interna garantiza el ahorro de energía y al mismo tiempo ofrece una luz de atmósfera. |  | Sistema de enfriamiento Multiflow: el sistema de ventilación Multiflow permite difundir de manera constante y uniforme el aire dentro del refrigerador. |
|  | Clase eficiencia energética E | | |