

## FC48BGND



Produktfamilie	Køleskab
Installation	Fritstående
Kategori	Bundmontering
Referencebredde	60 - 70 cm
Referencehøjde	160 - 200 cm
Nej - frostsysteem	Ja
Køletype	No Frost
Optøning	Automatisk
Hængseltype	Standard
Hængselposition	Højre
Vendbar låge	Ja
EAN-kode	8017709362751



## Æstetik



Æstetik	Universal	Logo	Silketryk
Farve	Sort	Dørhylder, profil farve	Dark Inox Look
Materiale	Glas	Skuffer profilfarve	Dark Inox Look
Håndtag	Integreret	Farve på glashyldeprofil	Dark Inox Look
Logofarve	Sølv	Display	Led
Sidemateriale	Stål	Display position	Intern (kølerum)
Sidefarve	Blank sort		

## Køleskabsafdeling egenskaber



Number of compartments	2	Grøntsagsrum	Ja
Compartment types	Low temperature compartment, Fruit and vegetable compartment	Type af låg til grøntsagsskuffe	Glas
Antal justerbare hylder	3	Antal lamper	2
Antal frugt- og grøntsagsskuffer	1	Lav temperatur, rum	Ja
Hylder, materiale	Glas	Kølesk. indvendig belysning	Ja
Type af låg til grøntsagsskuffer	Standard	Indvendig belysningstype (køleskab)	LED

## Køleskab indvendig låge

Antal justerbare balkoner	3	Antal flaskebalkoner	1
---------------------------	---	----------------------	---

## Andre køleskabsfunktioner



Fugtighedsstyring	Yes, manual	MultiFlow	Ja
Tilbehør	Æggebakke	Blæser	Ja

## Fryseafdeling egenskaber

Antal skuffer	2	Hylde type	Glas
Antal rum med klap	1		

## Andre fryserfunktioner



Tilbehør	2 isbokse	Indfrysningsrum	Ja
Ismaskine	Manuel		

## Andre tekniske egenskaber



### Funktioner, skærm

Knap til hurtig indfrysning	Ja
Tænd-lampe	Ja
Låge åben alarm	Ja
Temperaturstyringstype	Elektronisk
Antal kompressorer	1
Kølemiddelgas, type	R600a
Type af kompressor	Kompressor med variabel hastighed
Kølemiddel mængde (gr)	68 g
Ventileringsmiddel	Cyklopentan
	Ferie, Lynfrysning, Hurtig køling, ØKO, Betjeningslås, Køletimer

## Ydeevne / Energimærke - Reg. 2019



Årligt strømforbrug	230 kWh/a	Lydniveau	39 dB(A) re 1 pW
Energieffektivitetsklasse	D	Optøningstid	14,00 h
Luftbåren akustisk støjemissionsklasse	C	4 stjernet - Frysekapacitet	8,0 kg/24h
Samlet nettovolumen	481 l	Klimaklasse	SN, T
Summen af mængderne af de frosne rum	137 l	EEl	80 %

Summen af mængderne i 344 l  
kølerummet (ne) og det  
(de) frosne rum

## Elektrisk tilslutning







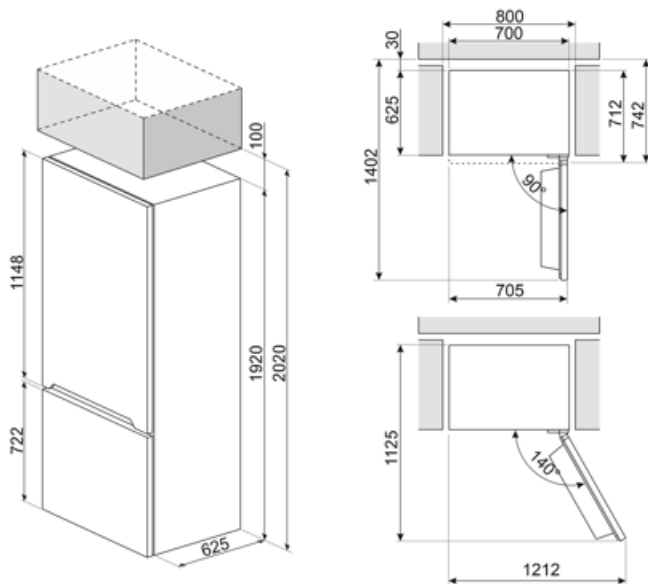



Elektrisk klassificering	185 W	Frekvens (Hz)	50 Hz
Nuværende	1,27 A	Kabellængde	210 cm
Spænding (V)	220-240 V	Stik	(F;E) Schuko

## Logistiske oplysninger

Bredde	700 mm	Højde med fødder	1920 mm
Dybde uden håndtag	712 mm	Produktdybde med lågerne åbne ved 90 °	1390 mm



## Symbols glossary

- |                                                                                    |                                                                                                                                                 |                                                                                   |                                                                                                                                                   |
|------------------------------------------------------------------------------------|-------------------------------------------------------------------------------------------------------------------------------------------------|-----------------------------------------------------------------------------------|---------------------------------------------------------------------------------------------------------------------------------------------------|
|    | Det automatiske afrimningssystem fungerer ved automatisk afrimning med regelmæssige intervaller, hvilket eliminerer behovet for afrimning helt. |  | Børnesikring: nogle modeller er udstyret med en enhed til at låse programmet / cyklussen, så det ikke på uheldigvis kan ændres.                   |
|    | Energieffektivitetsklasse D                                                                                                                     |  | LED-display: for at vise programmer, valgte funktioner og valgmuligheder og tid til slutningen af cyklussen.                                      |
|    | Økonomitilstand: Analyserer køleskabsfunktion under aktivering og optimerer driftscyklussen for at reducere strømforbruget.                     |  | Ventileret: Tvungen fordeling af kold luft i køleskabet, hvilket muliggør en jævn temperaturfordeling i køleskabet.                               |
|    | Hurtigfrysning: Funktionen hurtigfrysning sænker temperaturen i rummet, når det aktiveres et par timer før brug.                                |  | Strømbesparelsetilstand: Strømsparetilstand giver dig mulighed for at deaktivere køleskabet og holde fryseren i funktion.                         |
|    | LED indvendig belysning: er en mere energieffektiv og langvarig måde at belyse apparatets indre på.                                             |  | Smegs udvikling mod mere intelligente og miljøvenlige modeller har ført til valget af Inverter-teknologi, hvilket reducerer forbruget betydeligt. |
|  | Air plus: holder mad friskere i længere tid.                                                                                                    |                                                                                   |                                                                                                                                                   |