

FC48BGND



Familia	Frigorífico
Instalación	Libre instalación
Categoría	Combinado
Ancho de referencia	60 - 70 cm
Altura de referencia	160 - 200 cm
Sistema Total No - Frost	Sí
Sistema de refrigeración	Total No Frost
Descongelación	Automático
Tipo de bisagra	Estándar
Posición bisagra	Derecha
Puerta reversible	Sí
Código EAN	8017709362751



Estética



Estética	Universal	Logo	Serigrafiado
Color	Negro	Color del perfil de los estantes de la puerta	Dark Inox Look
Material de la puerta	Vidrio	Color del perfil de los cajones	Dark Inox Look
Tirador	Integrada	Color del perfil del estante de vidrio	Dark Inox Look
Color logo	Plata	Pantalla	LED
Material de los laterales	Acero	Posición display	Interno
Color laterales	Negro brillante		

Instalación compartimento frigorífico



Number of compartments	2	Estante cubre cajón para la verdura	Sí
Compartment types	Compartimento baja temperatura, Compartimento para frutas y verduras	Tipología estante cubre cajón de verduras	Vidrio
Número estantes regulables	3	Nº de Luces	2
Número de cajones fruta y verdura	1	Compartimento baja temperatura	Sí
Shelves material	Vidrio	Iluminación interna frigorífico	Sí
Tipo de cajón	Estándar	Tipo de iluminación interior frigorífico	LED

Contrapuerta compartimento frigorífico

Número compartimentos de puerta regulables	3	Número de compartimento portabotellas	1
--------------------------------------------	---	---------------------------------------	---

Otros equipos frigorífico



Control de humedad	Sí	Multiflow	Sí
Accesorios	Huevera	Ventilador	Sí

Instalación compartimento congelador

Número de cajones	2	Tipología estantes	Vidrio
Número compartimentos con tapa móvil	1		

Otros equipos congelador



Accesorios	2 cubiteras	Zona de congelación rápida	Sí
Fabricador de hielo	Manual		

Otras características técnicas



Funciones pantalla	Holiday, Congelación rápida, Enfriamiento rápido, Eco, Bloqueo de teclas, Temporizador de enfriam.
Tecla congelación rápida	Sí
Testigo funcionamiento	Sí
Alarma apertura puerta	Sí
Tipo de control de la temperatura	Electrónico
Número de compresores	1
Tipo de gas refrigerante	R600a
Tipo de compresor	Compresor Inverter
Cantidad de gas refrigerante (gr)	68 g
Agente espumante	Ciclopentano

Rendimiento / Etiqueta energética - Reg. 2019



Rumorosidad	39 dB(A) re 1 pW
-------------	------------------

Consumo energético anual	230 kWh/a	Autonomía de conservación sin energía eléctrica	14.00 h
Clase de eficiencia energética del modelo	D	4 estrellas - Capacidad congelación	8.0 kg/24h
Airborne acoustical noise emission class	C	Clase climática	SN, T
Volumen neto total	481 l	EI	80 %
Volumen total del compartimento congelador	137 l		
Volumen total compartimento frigorífico	344 l		

Conexión eléctrica







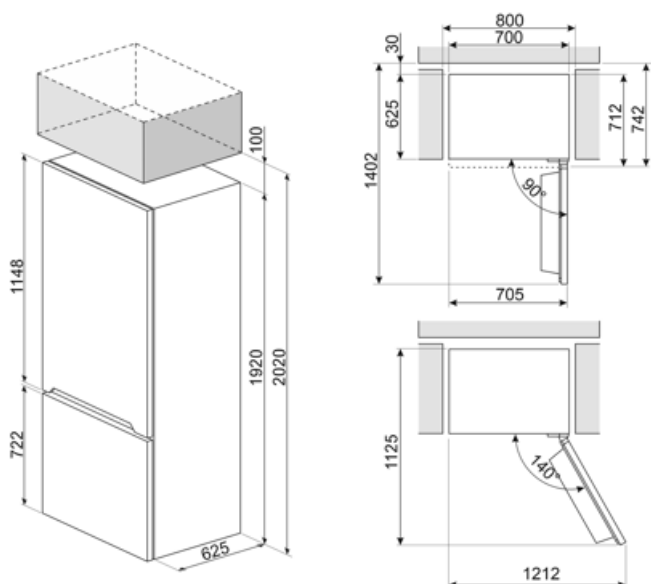



Datos nominales de conexión eléctrica	185 W	Frecuencia (Hz)	50 Hz
Corriente	1.27 A	Longitud del cable de alimentación	210 cm
Tensión	220-240 V	Enchufe	Schuko (F;E)

Datos logísticos

Ancho del producto (mm)	700 mm	Altura con patas	1920 mm
Profundidad sin tirador	712 mm	Profundidad del producto con la puerta abierta a 90°	1390 mm



Symbols glossary

-  Descongelación automática: todos los modelos de refrigerador están equipados con descongelación automática en el compartimento del refrigerador.
-  Pantalla LED: para optimizar el rendimiento y simplificar el uso del aparato tanto como sea posible, algunas lavadoras y refrigeradores están equipados con una pantalla LED que le permite ver el estado operativo del producto.
-  Ventilado: sistema de ventilación de enfriamiento que permite difundir constante y uniformemente el aire dentro del refrigerador.
-  Función de vacaciones: esta función es particularmente útil en casos de ausencia prolongada del hogar, le permite desactivar el funcionamiento del departamento de refrigeradores y mantener solo el congelador en funcionamiento.
-  Motor inverter: para lavadoras y secadoras: la evolución de las lavadoras y secadoras Smeg hacia modelos más inteligentes y eco-sostenibles ha llevado a la elección de la tecnología Inverter con bomba de calor que reduce significativamente el consumo de energía. Para lavavajillas: el motor inversor de última generación garantiza una mayor vida útil, eficiencia y consumo reducido, así como un silencio absoluto.
-  Clase eficiencia energética D
-  Bloqueo de control: la opción de bloqueo de mandos, presente en diferentes tipos de productos, le permite bloquear todas las funciones y programas establecidos, así como los controles, para una seguridad total, especialmente en presencia de niños.
-  Función económica: la función económica analiza el uso del refrigerador durante el período de activación y optimiza los ciclos de trabajo para mantener la electricidad al mínimo
-  Congelación rápida: la función de congelación rápida permite que grandes cantidades de alimentos frescos se congelen muy rápidamente. Al activarlo unas horas antes, el congelador baja la temperatura y después de unas horas restablece automáticamente el funcionamiento normal.
-  Iluminación LED interna: la iluminación LED interna garantiza el ahorro de energía y al mismo tiempo ofrece una luz de atmósfera.
-  Sistema de enfriamiento Multiflow: el sistema de ventilación Multiflow permite difundir de manera constante y uniforme el aire dentro del refrigerador.