

FC48BGND



Produktgruppe	Kjøleskap
Installasjon	Frittstående
Kategori	Undermontert
Referansebredde	60 - 70 cm
Referansehøyde	160 - 200 cm
No-Frost-system	Ja
Type kjøling	Ingen frost
Tine	Automatisk
Type hengsel	Standard
Hengselposisjon	Høyre
Vendbar dør	Ja
EAN-kode	8017709362751



Estetisk linje



Estetikk	Universal	Logo	Silketrykk
Farge	Sort	Dørhyller profil farge	Dark Inox Look
Materiale	Glass	Skuffe profilmfarge	Dark Inox Look
Håndtak	Integrert	Fargen på glasshyll profil	Dark Inox Look
Logo farge	Sølv	Display	LED
Materiale side	Stål	Displayposisjon	Intern (kjølecelle)
Farge på side	Skinnende Svart		

Avdelinger i kjøleskap



Number of compartments	2	Grønnsaksskuff	Ja
Compartment types	Low temperature compartment, Fruit and vegetable compartment	Type grønnsaksskuff	Glass
Antall justerbare hyller	3	Antall lamper	2
Antall frukt- og grønnsaksskuffer	1	Lavtemperatursyklus	Ja
Hyller materiale	Glass	Belysning i kjøleskap	Ja
Type skarpere / grønnsaksskuffer dekke	Standard	Type belysning i kjøleskap	LED

Innerdør i kjøleskap

Antall justerbare dørhyller	3	Antall flaskehyller	1
-----------------------------	---	---------------------	---

Andre kjøleskapegenskaper



Fuktighetskontroll	Yes, manual	MultiFlow	Ja
Tilbehør	Eggbrett	Vifte	Ja

Egenskaper fryseravdeling

Antall skuffer	2	Type hylleplan	Glass
Antall avdelinger med klaff	1		

Andre fryseregenskaper



Tilbehør	2 isbokser	Avdeling for hurtifrysing	Ja
Ismaskin	Manuell		

Andre tekniske egenskaper



Displayfunksjoner	Feriemodus, Hurtigfrysing, Hurtigkjøling, Eco, Barnelås, Kjøling timer
Hurtigfrysingsknapp	Ja
Av/på-lampe	Ja
Dør åpen alarm	Ja
Type temperaturkontroll	Elektronisk
Antall kompressorer	1
Type kjølegass	R600a
Type kompressor	Variabel fartskompressor
Kjølemiddel Mengde (g)	68 g
Skummiddel	Syklopentan

Ytelse / Energimerking - Reg. 2019



Årlig energiforbruk	230 kWh/a	Støynivå	39 dB(A) re 1 pW
Energi effektivitetsklasse	D	Tine tid	14,00 h
Luftbåren akustisk støyemisjonsklasse	C	Firestjerners frysekapasitet	8,0 kg/24h
Totalt nettovolum	481 l	Klimaklasse	SN, T
		EI	80 %

Sum av volum i frossenkammer(e) 137 l

Sum av volum i kjølekammer(e) og frostfrikammer(e) 344 l

Elektrisk tilkobling

Elektrisk tilkoblingseffekt 185 W
 Strøm (A) 1,27 A
 Spenning (V) 220-240 V

Frekvens (Hz) 50 Hz
 Lengde på ledning 210 cm
 Støpseltype (F;E) Schuko







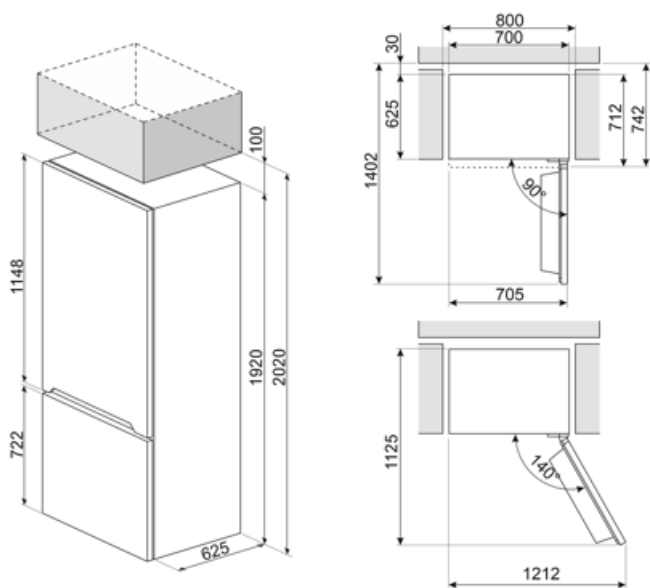



Logistisk informasjon

Bredde (mm) 700 mm
 Dybde uten håndtak 712 mm

Høyde med fot 1920 mm
 Produkt dybde med dørene åpne ved 90 ° 1390 mm



Symbols glossary

-  Det automatisk tinesystemet brukes som automatisk tining ved faste intervaller, noe som eliminerer behovet for opptining i en periode.
-  Energieffektivitetsklasse D
-  Økonomisk modus: Analyserer kjølerfunksjon under aktivering og optimerer driftsyklusen slik at effektforbruket reduseres.
-  Hurtigfrys: Hurtigfrysfunksjon bringer temperaturen i rommet ned hvis den aktiveres noen timer før bruk.
-  Innvendige LED-lamper: Er mer energi- og tidseffektive til belysning av apparatets innside.
-  Air plus: Holder maten fersk lenger.
-  Barnesikring: Noen modeller er utstyrt med en innretning som låser programmet/syklusen slik at den ikke kan endres ved uhell.
-  LED-display: For å vise programmer, funksjoner og valg som er blitt gjort, samt tid som gjenstår før endt syklus.
-  Ventilert: Tvungen fordeling av kald luft i kjølekammeret, noe som gir jevn temperatur innvendig i kjøleskapet.
-  Strømsparingsmodus: Strømsparingsmodus gjør det mulig å deaktivere kjøleskapet og holde fryseren i gang.
-  Utviklingen til Smeg mot mer intelligente og økovenlige modeller, har gjort at vi har valgt inverter-teknologi, noe som reduserer energiforbruket betraktelig.