

FC48BGND



Сімейство продуктів	Холодильник
Встановлення	Встановлюваний окремо
Категорія	Встановлення під стільницю
Рекомендуемая ширина	60 - 70 cm
Рекомендуемая высота	160 - 200 cm
Повний No-Frost	Так
Тип охолодження	Повний No-Frost
Розморожування	Автоматична
Кріплення фасадів	Стандартний
Дверний упор	Права
Дверцята перенавішувані	Так
Код EAN	8017709362751



Естетика



Естетика	Универсальный	Логотип	Сериографія
Колір	Чорний	Цвет профиля на полках дверцы	Dark Inox Look
Матеріал	Скло	Цвет профиля на выдвижных ящиках	Dark Inox Look
Ручка	Інтегрована	Цвет профиля на стеклянных полках	Dark Inox Look
Колір логотипу	Сріблястий	Дисплей	LED
Матеріал боковин	Сталь	Расположение дисплея	Интерьер (хододильное отделение)
Колір бічних панелей	Глянцевий чорний		

Характеристики холодильного відділення



Количество отделений	2	Кришка ящика	Так
Типы отделений	Низкотемпературный отсек, Отделение для овощей и фруктов	Тип крышки ящика для овощей и фруктов	Скло
Кількість регульованих полиць	3	Кількість ламп в холодильному відділенні	2
Кількість ящиків для овочів і фруктів	1	Низкотемпературный отсек	Так
Матеріал полок	Скло	Внутрішнє підсвічування холодильного відділення	Так
Тип кришки ящика для овочів і фруктів	Стандартний		

Тип підсвічування
холодильного
відділення LED

Дверцята холодильного відділення

Кількість регульованих полиць на дверцятах 3 Кількість полиць для пляшок 1

Інші характеристики холодильного відділення



Контроль вологості Так MultiFlow Так
Акcesуари Підставка для яєць Вентильований Так

Характеристики морозильного відділення

Кількість ящиків 2 Зона збереження свіжості Скло
Кількість ящиків з кришкою 1

Інші характеристики морозильного відділення



Акcesуари 2 форми для льоду Зона швидкого заморожування Так
Льодогенератор Ручна

Інші технічні характеристики



Функції дисплея Функція "Відпустка", Швидке заморожування, Швидке охолодження, ECO, Блокування управління, Таймер охолодження

Кнопка швидкого заморожування Так

Індикація включеного живлення Так

Сигнал при відкритих дверцятах Так

Тип контролю температури Електронний

Кількість компресорів 1

Тип холодоагенту R600a

Тип компресора Інвертор

Кількість холодоагенту (г) 68 г

Піноутворювач Циклопентан

Енергоефективність



Годовое энергопотребление	230 кВт/год	Рівень шуму при викиді повітря	39 дБ(А) re 1пВт
Клас енергоефективності	D	Збереження температури при відключенні енергії	14.00 ч
Класс эмиссии воздушного акустического шума	C	4* - Мощность замораживания	8.0 кг/сутки
Полный объем	481 л	Кліматичний клас	SN, T
Сумма объемов морозильников	137 л	EEI	80 %
Сумма объемов холодильного отделения и незамерзающего отделения	344 л		

Електричне підключення







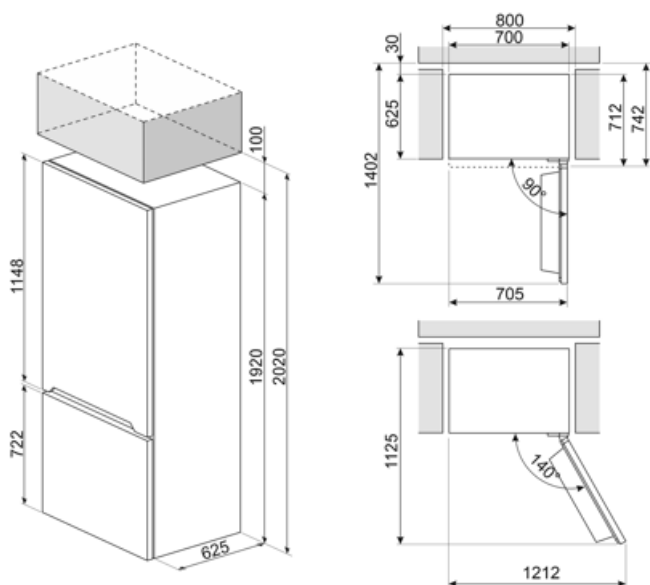



Номинальная мощность	185 Вт	Частота струму (Гц)	50 Гц
Сила струму (А)	1.27 А	Довжина електричного кабелю	210 см
Напряга (В)	220-240 В	Тип електричної вилки	Европейская вилка для переменного тока

Логістична інформація

Ширина	700 мм	Висота	1920 мм
Глибина без ручок	712 мм	Глибина з дверцятами, відкритими на 90°	1390 мм



Symbols glossary

- | | | | |
|--|---|---|---|
|  | Автоматическое размораживание: работает за счет автоматического оттаивания через равные промежутки времени, что исключает необходимость размораживание прибора в целом. |  | Блокування від дітей: деякі моделі обладнані пристроєм для блокування програми/циклу, щоб унеможливити її випадкову зміну. |
|  | Цифровой дисплей: для отображения выбранных программ, функций и опций, а также времени до конца цикла. |  | Економічний режим: аналізує роботу холодильника во время активации и оптимизирует рабочий цикл для снижения энергопотребления. |
|  | Вентилируемый: принудительное распределение холодного воздуха в холодильном отделении, что обеспечивает равномерное распределение температуры внутри холодильника. |  | Быстрая заморозка: функция быстрого замораживания снижает температуру в камере, если активировать ее за несколько часов до использования. |
|  | Режим Отпуск: режим энергосбережения позволяет отключить холодильник и оставить морозильную камеру в рабочем состоянии. |  | Светодиодное внутреннее освещение: более энергоэффективный и долговечный способ освещения внутреннего пространства прибора. |
|  | Еволюція Smeg у бік інтелектуальних та екологічних моделей призвела до вибору інверторної технології, яка значно зменшує енергоспоживання. |  | Многopotочная система охлаждения: дольше сохраняет свежесть продуктов. |
|  | Класс энергоэффективности D | | |