

FC48XDNE



Famiglia	Frigorifero
Installazione	Libera installazione
Categoria	Combinato
Larghezza di riferimento	60 - 70
Altezza di riferimento	160 - 200
Sistema Total No - Frost	Sì
Tipo di raffreddamento	No Frost
Sbrinamento	Automatico
Tipo di cerniera	Standard
Posizione cerniera	Destra
Porta reversibile	Sì
Codice EAN	8017709343521



Estetica



Colore	Inox Look	Colore profilo mensole	Silver
Materiale Porta	Effetto inox	Colore profilo cassette	Silver
Maniglia	Integrata	Colore profilo del ripiano in vetro	Silver
Colore logo	Silver	Tipologia di Display	LED
Materiale fianchi	Lamiera	Posizione display	Esterno (su porta)
Logo	Serigrafato		

Allestimento Comparto Frigorifero



Numero ripiani regolabili	3	Tipologia ripiano copri - verduriera	Cristallo
Numero cassette frutta e verdura	1	N° di luci comparto frigorifero	2
Tipologia ripiani regolabili	Cristallo	Vano a bassa temperatura	Sì
Tipologia verduriera	Standard	Illuminazione interna frigo	Sì
Ripiano copri - verduriera	Sì	Tipo illuminazione interna frigo	Led

Controporta comparto Frigorifero

Numero balconcini regolabili	3	Numero mensole porta-bottiglie	1
-------------------------------------	---	---------------------------------------	---

Altre dotazioni Frigorifero



Accessori frigorifero Porta-uova Ventola Sì

Allestimento comparto Congelatore

Numero cassette 2 Tipologia ripiani Cristallo
 Numero scomparti con ribaltina 1

Altre dotazioni Congelatore



Accessories fabbricatore di ghiaccio manuale Zona congelamento rapido Sì
 Ice maker Manuale

Altre caratteristiche tecniche



Funzioni display Holiday, Congelamento rapido, Raffreddamento rapido, Eco, Blocco tasti, Cooling Timer

Tasto congelamento rapido Sì

Spia Funzionamento Sì

Allarme porta aperta Sì

Tipo di controllo della temperatura Elettronico

Numero di compressori 1

Tipo di gas refrigerante R600a

Tipo di compressore Inverter

Quantità refrigerante (gr) 68 g

Agente schiumogeno Ciclopentano

Prestazioni / Etichetta Energetica - Reg. 2019



Consumo annuo di energia 287 kWh/a **Emissioni di rumore aereo** 41 dB(A) re 1 pW

Classe di efficienza energetica E **Autonomia di Conservazione senza energia elettrica** 14 h

Classe di emissione di rumore aereo C **4 stelle - Capacità di congelamento** 8.0 Kg/24h

Volume totale netto 481 l **Classe climatica** SN, N, ST, T

IEE 100 %

Somma dei volumi degli scomparti per prodotti congelati 137 l







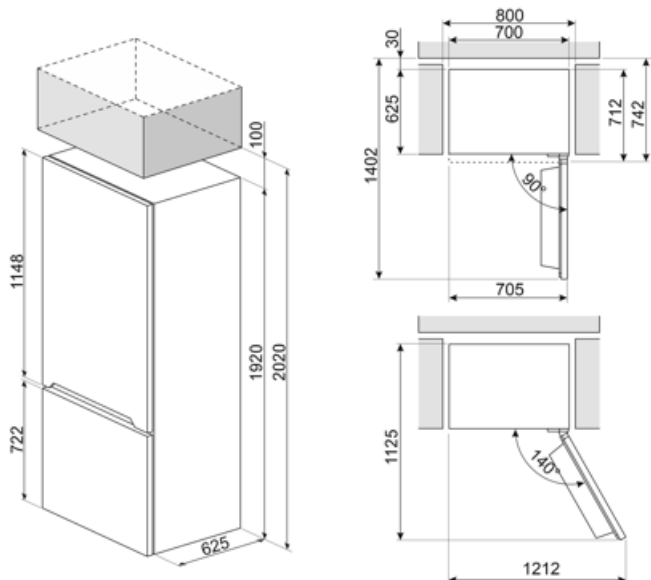



Somma dei volumi degli scomparti di raffreddamento e degli scomparti per prodotti non congelati 344 l

Collegamento Elettrico

Spina	(F;E) Schuko	Tensione (V)	220-240 V
Dati nominali di collegamento elettrico	185 W	Frequenza (Hz)	50 Hz
Corrente	1,27 A	Lunghezza cavo di alimentazione	210 cm



Glossario simboli

-  Sbrinamento automatico: Tutti i modelli di frigoriferi sono dotati di Sbrinamento automatico nel vano frigorifero.
-  Classe di efficienza energetica E
-  Funzione economy: La funzione Economy analizza l'utilizzo del frigorifero nel periodo di attivazione e ottimizza i cicli di lavoro, per contenere al minimo il dispendio di elettricità.
-  Congelamento rapido: La funzione del congelamento rapido permette di congelare in tempi brevissimi grandi quantità di cibi freschi. Attivandola qualche ora prima, il congelatore abbassa la temperatura e dopo alcune ore ripristina automaticamente il normale funzionamento.
-  Illuminazione interna a LED: L'illuminazione interna a LED garantisce un risparmio energetico e, al contempo, offre una luce di atmosfera.
-  No-Frost: Il sistema No-Frost evita la formazione di ghiaccio (nel congelatore) e di brina (nel frigorifero). Di conseguenza non sono più necessarie le periodiche operazioni di sbrinamento. Inoltre gli alimenti si conservano in modo più corretto e mantengono inalterati consistenza, sapore e gusto, mentre le confezioni non si attaccano tra di loro o alle pareti, in particolare nel vano congelatore.
-  Blocco comandi: L'opzione blocco comandi, presente su diverse tipologie di prodotti, permette di bloccare tutte le funzioni e i programmi impostati, nonché i comandi, per una totale sicurezza soprattutto in presenza di bambini.
-  Display LED: Per ottimizzare le prestazioni e semplificare al massimo l'utilizzo dell'elettrodomestico, alcune lavabiancheria e alcuni frigoriferi sono dotati di un display LED che permette di visualizzare lo stato di funzionamento del prodotto.
-  Ventilato: Sistema di ventilazione del freddo che permette di diffondere costantemente e in modo omogeneo l'aria all'interno del frigorifero.
-  Funzione vacanze: Questa funzione è particolarmente utile in casi di prolungata assenza da casa, permette di disattivare il funzionamento del reparto frigorifero e mantenere in funzione solo il freezer.
-  L'evoluzione Smeg verso modelli più intelligenti ed ecosostenibili ha portato alla scelta della tecnologia Inverter che riduce significativamente i consumi.

Benefit

Sistema No-Frost

Il sistema No Frost evita la formazione di ghiaccio e contribuisce ad una migliore conservazione degli alimenti nel frigorifero

Ventola

La ventola contribuisce ad una distribuzione uniforme dell'aria all'interno del frigorifero

Gas refrigerante R600a

Gas refrigerante R600a a basso impatto ambientale contribuisce ad un raffreddamento rapido con un minor consumo di energia

Porta reversibile

La porta reversibile assicura un'installazione flessibile e la massima ottimizzazione dello spazio disponibile

Illuminazione interna frigo

Illuminazione interna per una perfetta visibilità dei ripiani nel vano frigorifero

Cassetto per frutta e verdura

Il cassetto frutta e verdura garantisce le migliori condizioni di conservazione per gli alimenti freschi, evitando ogni contaminazione

Compressore Inverter

Il compressore inverter diminuisce i livelli di rumore e vibrazioni, per un ambiente cucina silenzioso e confortevole

La tecnologia del compressore inverter offre vantaggi significativi per i sistemi di refrigerazione, migliorando sia le prestazioni che l'efficienza. Grazie a un migliore controllo della temperatura garantisce un ambiente interno più stabile e costante, preservando la freschezza degli alimenti. Questa tecnologia comporta anche un ridotto consumo energetico, poiché il compressore regola la sua velocità in base alle esigenze di raffreddamento.

Ice-maker manuale

Ice maker manuale per regolare manualmente la quantità di ghiaccio prodotta in base alle esigenze personali

Display esterno

Display esterno per un controllo semplice e intuitivo con accesso rapido alle informazioni