

## FD43PSNF4



<b>Familia</b>	Frigorífico
<b>Instalación</b>	Libre instalación
<b>Categoría</b>	Doble puerta
<b>Sistema Total No - Frost</b>	Sistema total No-Frost
<b>Sistema de refrigeración</b>	No Frost Total - Sistema de enfriamiento doble
<b>Descongelación</b>	Automático
<b>Tipo de bisagra</b>	Estándar
<b>Instalación</b>	Si
<b>Posición bisagra</b>	Derecha
<b>Puerta reversible</b>	Si
<b>Código EAN</b>	8017709228439



## Estética

<b>Estética</b>	Universal	<b>Color logo</b>	Cromo
<b>Color</b>	Plata	<b>Material de los laterales</b>	Acero
<b>Diseño</b>	Plato	<b>Color laterales</b>	Plata
<b>Material de la puerta</b>	Chapa	<b>Logo</b>	Insertado
<b>Tirador</b>	Externo	<b>Otros colores disponibles</b>	Acero inoxidable, Effetto Marmo
<b>Tipo de tirador</b>	Fija	<b>Códigos de otros colores disponibles</b>	FD43PXNF4, FD43PMNF4
<b>Color tirador</b>	Plata		

## Instalación compartimento frigorífico

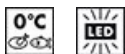

<b>Número estantes regulables</b>	2	<b>Tipología estante cubre cajón de verduras</b>	Cristal
<b>Número de cajones fruta y verdura</b>	2	<b>Compartimento Extra-Fresh</b>	Sí, con regulación manual
<b>Tipología estantes regulables</b>	Cristal	<b>Iluminación interna frigorífico</b>	Si
<b>Tipo de cajón</b>	Estándar	<b>Tipo de iluminación interior frigorífico</b>	LED
<b>Estante cubre cajón para la verdura</b>	Si		

## Contrapuerta compartimento frigorífico

<b>Número compartimentos de puerta regulables</b>	3	<b>Número de compartimento portabotellas</b>	1
---	---	--	---

## Otros equipos frigorífico



Accesorios	Recipiente para quesos, Huevera	Ventilador	Si
Multiflow	Si		

## Instalación compartimento congelador

Número estantes	1	Tipología estantes	Cristal
Tipo de iluminación frigorífico	LED		

## Contrapuerta compartimento congelador

Número de compartimentos portaobjetos	2
---------------------------------------	---

## Otros equipos congelador

Fabricador cubitos manual	Si	Fabricador de cubitos	Manual
---------------------------	----	-----------------------	--------

## Otras características técnicas

Tipo de control de la temperatura	Electromecánico
Número de compresores	1
Tipo de gas refrigerante	R600a
Tipo de compresor	Estándar
Cantidad de gas refrigerante (gr)	56 g
Agente espumante	Ciclopentano

## Rendimiento / Etiqueta energética - Reg. 2019







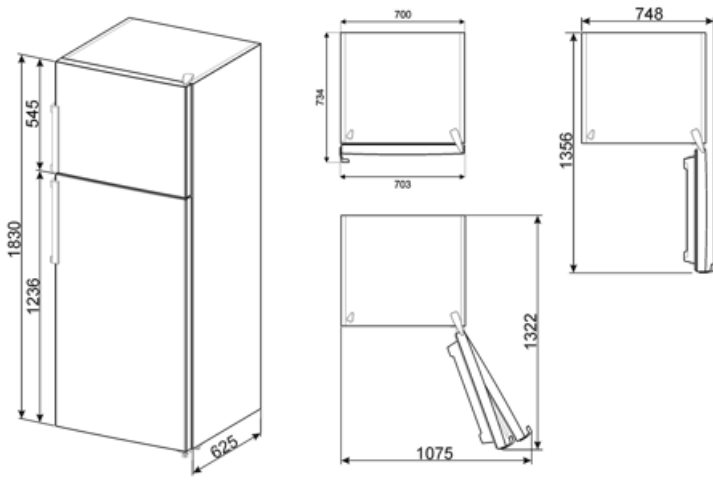

Rumorosidad	42 dB(A) re 1 pW
-------------	------------------

## Conexión eléctrica

Enchufe	Schuko (F;E)	Tensión	220-240 V
Datos nominales de conexión eléctrica	192 W	Frecuencia (Hz)	50 Hz
Corriente	0,86 A	Longitud del cable de alimentación	210 cm



## Symbols glossary (TT)

	4 estrellas		A +: los electrodomésticos Smeg permiten ahorros de energía considerables en Clase A, A +, A ++ y A +++, para reducir el consumo mientras se mantiene la máxima eficiencia y garantizar el respeto por el medio ambiente.
	Descongelación automática: todos los modelos de refrigerador están equipados con descongelación automática en el compartimento del refrigerador.		Ventilado: sistema de ventilación de enfriamiento que permite difundir constante y uniformemente el aire dentro del refrigerador.
	Iluminación LED interna: la iluminación LED interna garantiza el ahorro de energía y al mismo tiempo ofrece una luz de atmósfera.		Zona Life Plus 0 ° C: en la zona Life Plus 0 ° C se mantiene una temperatura interna constante entre 0 ° C y + 3 ° C que no altera las cualidades organolépticas de los alimentos y permite mantenerlos frescos incluso después de varios días. Es ideal para almacenar pescado, carne, productos lácteos y alimentos fácilmente perecederos.
	Sistema de enfriamiento Multiflow: el sistema de ventilación Multiflow permite difundir de manera constante y uniforme el aire dentro del refrigerador.		Slot-in: los refrigeradores Slot-in pueden integrarse perfectamente también en la composición de los muebles, ya que las puertas que se abren a 90 ° no sobresalen del lado del producto, al tiempo que hacen posible la fructificación completa y la extracción completa de los muebles. estantes y cajones. En el caso de la instalación al lado de una pared, será necesario considerar el tamaño de la manija para poder abrir la puerta a 90 °.