

FD481MN4



Termékcsalád	Hűtő
Üzembe helyezés	Szabadon álló
Kategória	Dupla ajtó
Sistema Total No – Frost	Teljes összeg
Hűtés típusa	Total No Frost (Teljesen jegesedésmentes) – dupla hűtési rendszer
Leolvasztás	Automatikus
Zsanér típusa	Szabvány
Zsanér pozíciója	Jobbra
Megfordítható ajtó	Igen
EAN kód	8017709228460



Esztétika

Esztétika	Univerzális	Logó színe	Króm
Szín	Márvány megjelenés	Oldalsó anyag	Acél
Dizájn	Lapos	Oldalsó szín	Krém
Anyag	Fémlemez	Logo	Applied
Fogantyú	Külső	Alternatív színek állnak rendelkezésre	Rozsdamentes acél
Fogantyú típusa	Rögzített	Elérhető színek	FD48PXNF4
Fogantyú színe	Krém		

Hűtőszekrény rekesz jellemzői



Állítható polcok száma	3	A frissentartó/zöldségfiókok fedelének típusa	Üveg
Gyümölcs- és zöldségfiókok száma	2	Life Plus zóna-0 °C	Igen, kézi vezérléssel
Állítható polcok típusa	Üveg	Belső világítás a hűtőben	Igen
A frissentartó/zöldségfiókok fedelének típusa	Szabvány	Belső világítás típusa (hűtőszekrény)	LED
Frissentartó fedél	Igen		

Hűtőszekrény belső ajtó

Állítható ajtópolcok száma	3	Palacktartó polcok száma	1
----------------------------	---	--------------------------	---

Hűtőszekrény egyéb jellemzői



Tartozékok

Tojástartó

MultiFlow

Igen

Fagyasztórekesz jellemzői

Polcok száma	1	Belső világítás típusa (fagyasztó)	LED
Fedeles rekeszek száma	1	Polcok típusa	Műanyag
Belső világítás a fagyasztóban	Igen		

Fagyasztó belső ajtó

Állítható ajtópolcok száma	2
----------------------------	---

Fagyasztó egyéb jellemzői



Kézi jégkészítő	Igen	Gyorsfagyasztó rekesz	Igen
Jégkészítő	Manuális		

Egyéb műszaki jellemzők

A hőmérséklet-szabályozás típusa	Elektromechanikus
Kompresszorok száma	1
Hűtőközeg gáz típusa	R600a
A kompresszor típusa	Szabvány
Hűtőközeg mennyisége (gramm)	62 g
Foam agent	Cyclopentane

Teljesítmény / Energiacímke – 2019-es rendelet





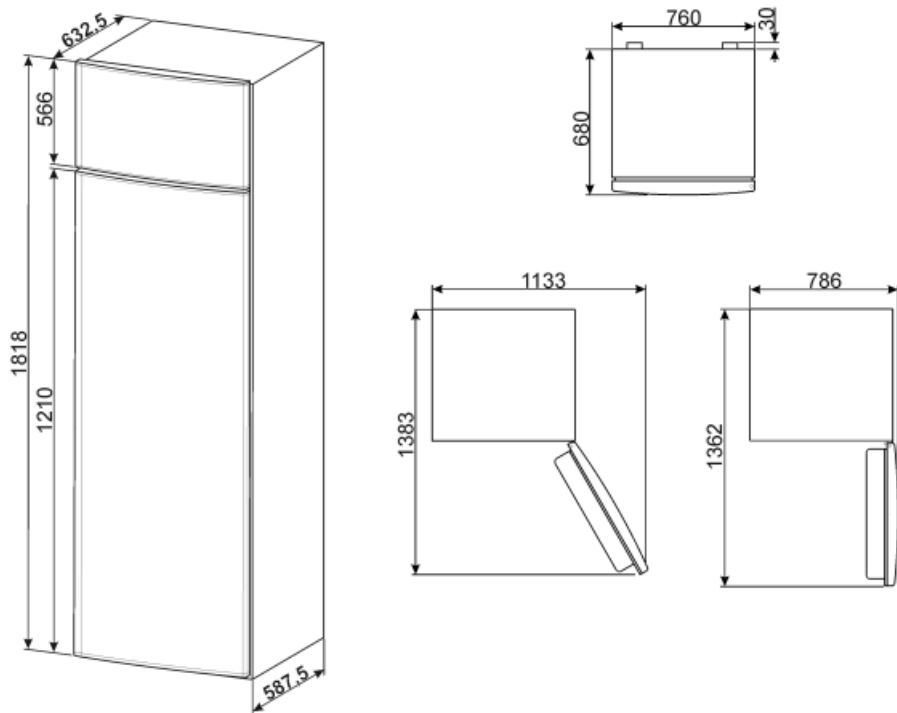

Levegőben terjedő akusztikus zajkibocsátás	43 dB(A) re 1pW
--	-----------------

Elektromos csatlakozás

Dugó	(F;E) Schuko	Feszültség (V)	220-240 V
Elektromos csatlakozás névleges értéke	228 W	Frekvencia (Hz)	50 Hz
Jelenlegi	1,37 A	Tápkábel hossza	210 cm



Symbols glossary (TT)

-  4 csillagos fagyasztó rekesz a jobb ételmegőrzés érdekében.
-  A+: Az A+ energiahatékonysági osztály segít akár 10%-os energiamegtakarítást elérni az A osztályhoz képest. A maximális teljesítmény garantált minimális fogyasztás mellett.
-  LED belső világítás: energiahatékonyabb és tartósabb mód a készülék belsejének megvilágítására.
-  Air plus: hosszabb ideig frissen tartja az ételt.
-  Az automatikus leolvasztási rendszer rendszeres időközönként automatikus leolvasztással működik, teljesen kiküszöbölve a leolvasztás szükségességét.
-  Gyorsfagyasztás: A gyorsfagyasztás funkciót a használat előtt néhány órával aktiválva lecsökkenti a rekesz hőmérsékletét.
-  Life Plus 0 °C: A Lifeplus rekeszekben a hőmérséklet 0°C, ami hosszabb ideig őrzi meg a friss húst és halat.