

## FD70EN4HM



Termékcsalád	Hűtő
Üzembe helyezés	Szabadon álló
Kategória	Felülfagyasztós hűtőszekrény
Referencia szélesség	60 – 70 cm
Total No Frost rendszer	Igen
Hűtés típusa	Total No Frost (Teljesen jegesedésmentes) – dupla hűtési rendszer
Leolvasztás	Automatikus
Zsanér típusa	Standard
Slot-in	Igen
Zsanér pozíciója	Jobbra nyíló ajtó
Megfordítható ajtó	Igen
EAN kód	8017709295950



## Design



Design család	Universale	Logó színe	Króm
Szín	Márvány megjelenés	Oldalsó anyag	Acél
Design	Lapos	Oldalsó szín	Bézs
Anyag	Fémlemez	Logo	3D
Fogantyú	Külső	Kijelző	LED
Fogantyú típusa	Rögzített	Kijelző pozíció	Esterno (su porta)
Fogantyú színe	Bézs		

## Hűtőszekrény rekesz jellemzői



Number of compartments	3	Frissentartó fedél	Igen
Compartment types	Low temperature compartment, Fruit and vegetable compartment	A frissentartó/zöldségfiókok fedelének típusa	Üveg
Állítható polcok száma	2	Alacsony hőmérsékletű tárolórész	Igen
Gyümölcs- és zöldségfiókok száma	2	Belső világítás a hűtőben	Igen
Shelves material	Üveg	Belső világítás típusa (hűtőszekrény)	LED
A frissentartó/zöldségfiókok fedelének típusa	Standard		

## Hűtőszekrény belső ajtó

Állítható ajtópolcok száma	3	Palacktartó polcok száma	1
----------------------------	---	--------------------------	---

## Hűtőszekrény egyéb jellemzői



Tartozékok MultiFlow	Sajtos doboz, Tojástartó Igen	Ventilátor	Igen
-------------------------	----------------------------------	------------	------

## Fagyasztórekesz jellemzői

Polcok száma	1	Belső világítás típusa (fagyasztó)	LED
Belső világítás a fagyasztóban	Igen	Polcok típusa	Üveg

## Fagyasztó belső ajtó

Állítható ajtópolcok száma	2
----------------------------	---

## Fagyasztó egyéb jellemzői

Jégkészítő	Manuális
------------	----------

## Egyéb műszaki jellemzők



Funkciók megjelenítése	Vakáció mód, Gyorsfagyasztás, Gyors hűtés, ECO, Vezérlés zár, Hőmérséklet riasztás, Hűtési időzítő
Ajtó riasztás	Igen
Hőmérséklet riasztás	Igen
A hőmérséklet-szabályozás típusa	Elektronikus
Kompresszorok száma	1
Hűtőközeg gáz típusa	R600a
Kompresszor típusa	Inverteres
Hűtőközeg mennyisége (gramm)	63 g
Foam agent	Cyclopentane

## Teljesítmény / Energiacímke – 2019-es rendelet

 Éves energiafogyasztás	249 kWh/a	Levegőben terjedő akusztikus zajkibocsátás	41 dB(A) re 1 pW
Energihatékonysági osztály	E		

Levegőben terjedő akusztikus zajkibocsátási osztály	C	Hőmérséklet-emelkedés ideje	13,45 h
Teljes nettó űrtartalom	434 l	4 csillagos – Fagyasztási kapacitás	7,0 kg/24h
Fagyasztó űrtartalom	98 l	Klímaosztály	SN, T
Hűtőtér űrtartalom	337 l	EI	100 %

## Elektromos csatlakozás

Elektromos csatlakozás névleges értéke	200 W	Frekvencia (Hz)	50 Hz
Áramerősség	1,39 A	Tápkábel hossza	210 cm
Feszültség (V)	220-240 V	Csatlakozódugó	(F;E) Schuko

## Logisztikai információk

Termék szélesség (mm)	700 mm	Termékmélység fogantyúval	734 mm
Mélység fogantyú nélkül	720 mm	Termékmélység 90°-os szögben nyitott ajtókkal	1356 mm
Magasság	1830 mm	Távtartó mélysége	30 mm
Termékszélesség nyitott ajtóval	1137 mm		

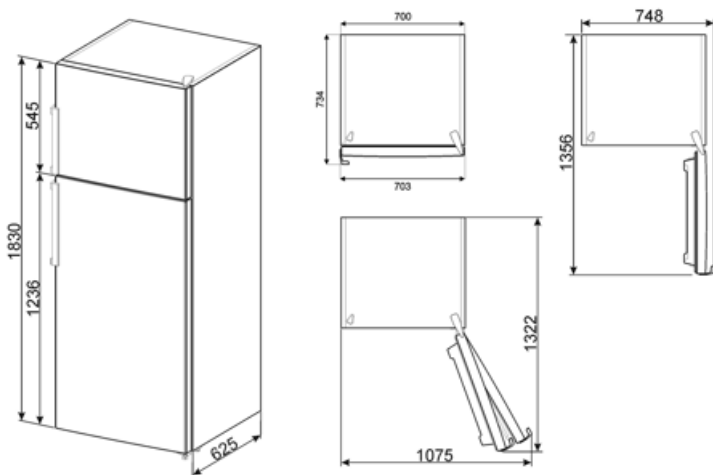

---

## Alternative products















---



**FD70EN4HX**

**Zsanér pozíciója:** Jobbra nyíló ajtó  
Rozsdamentes acél

## Symbols glossary

-  4 csillagos fagyasztó rekesz a jobb ételmegőrzés érdekében.
-  Gyerekzár: egyes modellek olyan funkcióval rendelkeznek, amely lehetővé teszi a program vagy ciklus zárolását, megakadályozva annak véletlen módosítását.
-  E energiahatékonysági osztály
-  Gazdaságos mód: Elemzi a hűtőszekrény működését az aktiválás során, és optimalizálja a működési ciklust az energiafogyasztás csökkentése érdekében.
-  Gyorsfagyasztás: A gyorsfagyasztás funkciót a használat előtt néhány órával aktiválva lecsökkenti a rekesz hőmérsékletét.
-  LED belső világítás: energiahatékonyabb és tartósabb mód a készülék belsejének megvilágítására.
-  Air plus: hosszabb ideig frissen tartja az ételt.
-  Az automatikus leolvasztási rendszer rendszeres időközönként automatikus leolvasztással működik, teljesen kiküszöbölve a leolvasztás szükségességét.
-  A++: Az A++ energiahatékonysági osztály segít az A osztályhoz képest akár 20%-os energiamegtakarításban is. A maximális teljesítmény garantált minimális fogyasztás mellett.
-  LED kijelző: a kiválasztott programok, funkciók és opciók, valamint a ciklus végéig eltelt idő megjelenítése.
-  Ventilátoros: A hideg levegő kényszerített elosztása a hűtőtérben, ami egyenletes hőmérséklet-eloszlást tesz lehetővé a hűtőszekrényen belül.
-  Energiatakarékos üzemmód: Az energiatakarékos üzemmód lehetővé teszi a hűtőszekrény kikapcsolását és a fagyasztó működtetését.
-  A Smeg intelligensebb és környezetbarátabb modellek felé történő elmozdulása az inverteres technológia választásához vezetett, ami jelentősen csökkenti a fogyasztást.
-  Slot-in: A Slot-in nyílással rendelkező hűtőszekrények tökéletesen integrálhatók a bútorszerkezetbe, mivel a 90°-ban nyíló ajtók nem nyúlnak túl a termék oldalán. Fal melletti beépítés esetén figyelembe kell venni a fogantyú méreteit, hogy az ajtó 90°-ban nyitható legyen.