

FD70EN4HM



Famiglia	Frigorifero
Installazione	Libera installazione
Categoria	Doppia-Porta
Larghezza di riferimento	60 - 70
Sistema Total No - Frost	Totale
Tipo di raffreddamento	No Frost Totale - Due circuiti di raffreddamento
Sbrinamento	Automatico
Tipo di cerniera	Standard
Slot-in	Sì
Posizione cerniera	Destra
Porta reversibile	Sì
Codice EAN	8017709295950



Estetica



Estetica	Universale	Colore logo	Cromo
Colore	Effetto Marmo	Materiale fianchi	Lamiera
Design	Piatto	Colore fianchi	Panna
Materiale Porta	Lamiera	Logo	Applicato
Maniglia	Esterna	Tipologia di Display	LED
Tipo Maniglia	Fissa	Posizione display	Esterno (su porta)
Colore maniglia	Panna		

Allestimento Comparto Frigorifero

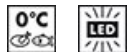

Numero ripiani regolabili	2	Tipologia ripiano copri - verduriera	Cristallo
Numero cassette frutta e verdura	2	Vano Life Plus-0° gradi	Sì
Tipologia ripiani regolabili	Cristallo	Illuminazione interna frigo	Sì
Tipologia verduriera	Standard	Tipo illuminazione interna frigo	Led
Ripiano copri - verduriera	Sì		

Controporta comparto Frigorifero

Numero balconcini regolabili	3	Numero mensole porta-bottiglie	1
-------------------------------------	---	---------------------------------------	---

Altre dotazioni Frigorifero



Accessori frigorifero	Scatola formaggi, Porta-uova	Ventola	Sì
MultiFlow	Sì		

Allestimento comparto Congelatore

Numero ripiani	1	Tipo illuminazione freezer	Led
Illuminazione interna cong	Sì	Tipologia ripiani	Cristallo

Controporta comparto Congelatore

Numero mensole porta oggetti	2
-------------------------------------	---

Altre dotazioni Congelatore

Ice / maker manuale	Sì	Ice maker	Manuale
----------------------------	----	------------------	---------

Altre caratteristiche tecniche



Funzioni display	Holiday, Congelamento rapido, Raffreddamento rapido, Eco, Blocco tasti, Allarme temperatura, Cooling Timer
Allarme porta aperta	Sì
Allarme temperatura	Sì
Tipo di controllo della temperatura	Elettronico
Numero di compressori	1
Tipo di gas refrigerante	R600a
Tipo di compressore	Inverter
Quantità refrigerante (gr)	63 g
Agente schiumogeno	Ciclopentano

Prestazioni / Etichetta Energetica - Reg. 2019

			
Consumo annuo di energia	249 kWh/a	Emissioni di rumore aereo	41 dB(A) re 1 pW
Classe di efficienza energetica	E	Autonomia di Conservazione senza energia elettrica	13.45 h



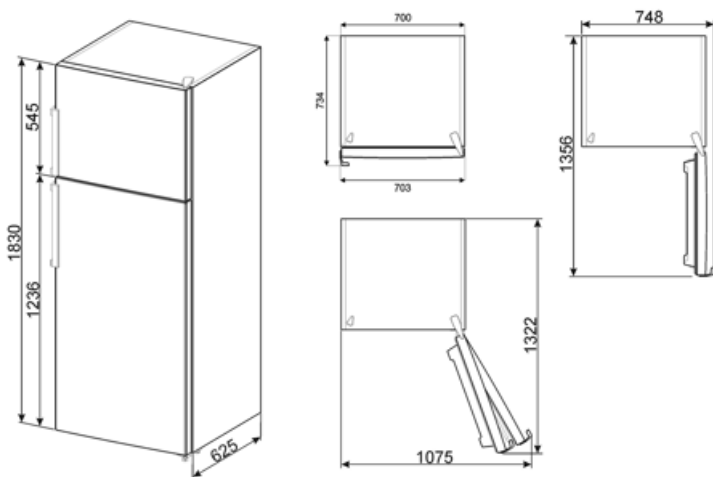

Classe di emissione di rumore aereo	C	4 stelle - Capacità di congelamento	7.0 Kg/24h
Volume totale netto	434 l	Classe climatica	SN, T
Somma dei volumi degli scomparti per prodotti congelati	98 l	IEE	100 %
Somma dei volumi degli scomparti di raffreddamento e degli scomparti per prodotti non congelati	337 l		

Collegamento Elettrico

Spina	(F;E) Schuko	Tensione (V)	220-240 V
Dati nominali di collegamento elettrico	200 W	Frequenza (Hz)	50 Hz
Corrente	1,39 A	Lunghezza cavo di alimentazione	210 cm



Glossario simboli

 <p>4 stelle</p>	 <p>Sbrinamento automatico: Tutti i modelli di frigoriferi sono dotati di Sbrinamento automatico nel vano frigorifero.</p>
 <p>Blocco comandi: L'opzione blocco comandi, presente su diverse tipologie di prodotti, permette di bloccare tutte le funzioni e i programmi impostati, nonché i comandi, per una totale sicurezza soprattutto in presenza di bambini.</p>	
 <p>Classe di efficienza energetica E</p>	 <p>Display LED: Per ottimizzare le prestazioni e semplificare al massimo l'utilizzo dell'elettrodomestico, alcune lavabiancheria e alcuni frigoriferi sono dotati di un display LED che permette di visualizzare lo stato di funzionamento del prodotto.</p>
 <p>Funzione economy: La funzione Economy analizza l'utilizzo del frigorifero nel periodo di attivazione e ottimizza i cicli di lavoro, per contenere al minimo il dispendio di elettricità.</p>	 <p>Ventilato: Sistema di ventilazione del freddo che permette di diffondere costantemente e in modo omogeneo l'aria all'interno del frigorifero.</p>
 <p>Congelamento rapido: La funzione del congelamento rapido permette di congelare in tempi brevissimi grandi quantità di cibi freschi. Attivandola qualche ora prima, il congelatore abbassa la temperatura e dopo alcune ore ripristina automaticamente il normale funzionamento.</p>	 <p>Funzione vacanze: Questa funzione è particolarmente utile in casi di prolungata assenza da casa, permette di disattivare il funzionamento del reparto frigorifero e mantenere in funzione solo il freezer.</p>
 <p>Illuminazione interna a LED: L'illuminazione interna a LED garantisce un risparmio energetico e, al contempo, offre una luce di atmosfera.</p>	 <p>Zona Life Plus 0°C: grazie a una temperatura interna più bassa rispetto al resto del frigorifero, le qualità organolettiche degli alimenti vengono preservate.</p>
 <p>L'evoluzione Smeg verso modelli più intelligenti ed ecosostenibili ha portato alla scelta della tecnologia Inverter che riduce significativamente i consumi.</p>	 <p>Sistema di raffreddamento Multiflow: il sistema di ventilazione Multiflow permette di diffondere costantemente e in modo omogeneo l'aria all'interno del frigorifero.</p>
 <p>Slot-in: I frigoriferi con apertura Slot-in possono essere perfettamente integrati anche nella composizione dei mobili, in quanto le porte aperte a 90° non sporgono oltre il fianco del prodotto, pur rendendo sempre possibile la fruizione totale e l'estrazione completa dei ripiani e dei cassetti. In caso di installazione a fianco di parete, occorrerà considerare l'ingombro della maniglia per poter aprire la porta a 90°.</p>	

Benefit

Sistema No-Frost

Il sistema No Frost evita la formazione di ghiaccio e contribuisce ad una migliore conservazione degli alimenti nel frigorifero

Sistema multiflow plastica

Il sistema Multiflow garantisce una distribuzione uniforme dell'aria fredda all'interno del frigorifero

Ventola

La ventola contribuisce ad una distribuzione uniforme dell'aria all'interno del frigorifero

Gas refrigerante R600a

Gas refrigerante R600a a basso impatto ambientale contribuisce ad un raffreddamento rapido con un minor consumo di energia

Classe climatica

La classe climatica SN-T rende l'apparecchio idoneo per funzionare a temperature ambiente tra i 10 °C e i 43 °C (50 °F ~ 109 °F)

Maniglia esterna

La maniglia esterna garantisce praticità e facilità d'uso del frigorifero

Life Plus 0°

Scomparto Life Plus a temperatura controllata per la conservazione ottimale di specifiche categorie di alimenti

Illuminazione interna frigo

Illuminazione interna per una perfetta visibilità dei ripiani nel vano frigorifero

Illuminazione interna freezer

Illuminazione interna per una perfetta visibilità dei cassetti nel vano freezer

Cassetto per frutta e verdura

Il cassetto frutta e verdura garantisce le migliori condizioni di conservazione per gli alimenti freschi, evitando ogni contaminazione

Compressore Inverter

Il compressore inverter diminuisce i livelli di rumore e vibrazioni, per un ambiente cucina silenzioso e confortevole

La tecnologia del compressore inverter offre vantaggi significativi per i sistemi di refrigerazione, migliorando sia le prestazioni che l'efficienza. Grazie a un migliore controllo della temperatura garantisce un ambiente interno più stabile e costante, preservando la freschezza degli alimenti. Questa tecnologia comporta anche un ridotto consumo energetico, poiché il compressore regola la sua velocità in base alle esigenze di raffreddamento.

Ice-maker manuale

Ice maker manuale per regolare manualmente la quantità di ghiaccio prodotta in base alle esigenze personali

Display esterno

Display esterno per un controllo semplice e intuitivo con accesso rapido alle informazioni