

FI360LX



Familia	Congeladores
Instalación	Integración
Nicho de encastre	178
Categoría	Monopuerta
Sistema de refrigeración	No Frost
Tipo de bisagra	Estándar
Posición bisagra	Izquierda



Estética



Estética	Clásica	Maneta	No incluida
Color	Acero inoxidable	Color maneta	Acero inoxidable
Acabado	Anti-huellas	Material laterales	Metal
Diseño	Plato	Color laterales	Blanco
Material puerta	Acero inoxidable	Logo	Serigrafiado
Tipo de acero inox	Antihuellas	Pantalla	Touch LCD
Kit tirador no incluido, solicitar por separado	Si		

Instalación compartimento congelador

Número cajones	5
Número de cajones con puerta abatible	2

Otras características técnicas

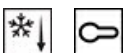

Accesorios compartimento congelador	Cubitera	Tipo de control de la temperatura	Electrónico
Funciones del display	Fast Feezing, Bloqueo de teclas, Alarma temperatura, Temporizador de enfriam.	Número de compresores	1
Botón congelación rápida	Si	Tipo de gas refrigerante	R600a
		Tipo de compresor	Compresor Inverter
		Cantidad gas refrigerante (gr)	48 g
		Tipo de aislamiento	Ciclopentano







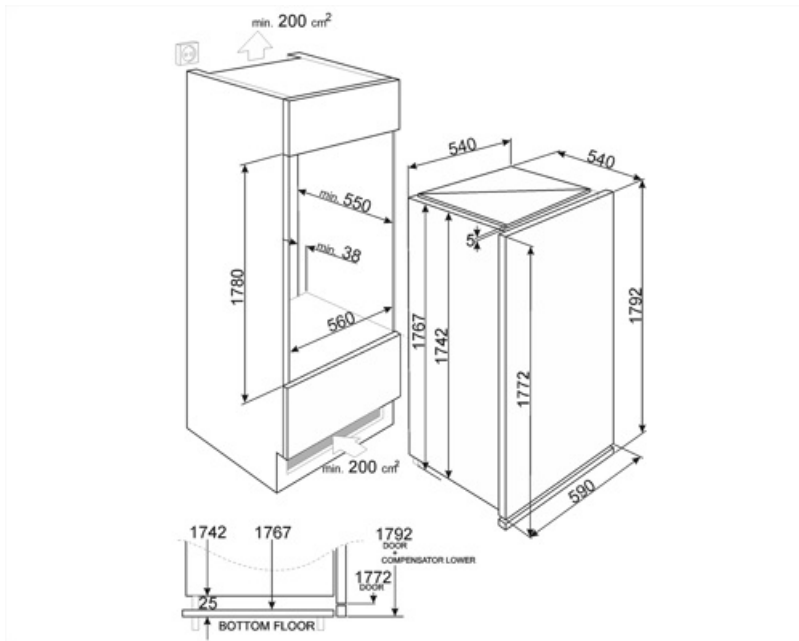

Testigo alarma temperatura	Si
Alarma de puerta abierta	Si
Alarma de temperatura	Acústica y visual

Conexión eléctrica

Enchufe	Schuko (F;E)	Tensión	230-240 V
Dato nominal de conexión eléctrica	140 W	Frecuencia (Hz)	50 Hz
Intensidad	1 A	Longitud del cable de alimentación	240 cm



Symbols glossary (TT)

	4 estrellas		A ++: los dispositivos Smeg permiten un considerable ahorro de energía en Clase A, A +, A ++ y A +++, para reducir el consumo mientras se mantiene la máxima eficiencia y garantizar el respeto por el medio ambiente.
	Bloqueo de control: la opción de bloqueo de mandos, presente en diferentes tipos de productos, le permite bloquear todas las funciones y programas establecidos, así como los controles, para una seguridad total, especialmente en presencia de niños.		Pantalla LCD: para optimizar el rendimiento y hacer que el uso del aparato sea lo más fácil posible, algunas lavadoras y refrigeradores están equipados con una pantalla LCD que le permite ver el estado operativo del producto.
	Congelación rápida: la función de congelación rápida permite que grandes cantidades de alimentos frescos se congelen muy rápidamente. Al activarlo unas horas antes, el congelador baja la temperatura y después de unas horas restablece automáticamente el funcionamiento normal.		Antihuellas: el tratamiento especial al que se somete el acero inoxidable evita la formación de halos y huellas digitales en la superficie y ayuda a mejorar su brillo.
	Altura encastre		No-Frost: el sistema No-Frost evita la formación de hielo (en el congelador) y escarcha (en el refrigerador). En consecuencia, las operaciones periódicas de descongelación ya no son necesarias. Además, la comida se conserva más correctamente y mantiene la consistencia, el sabor y el sabor, mientras que los paquetes no se pegan ni en las paredes, en particular en el compartimento del congelador.