

## FI360LX

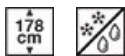

Termékcsalád	Fagyasztók
Üzembe helyezés	Beépítés
Beépített üreg	178
Kategória	Egyszárnyú ajtó
Hűtés típusa	Nincs fagy
Zsanér típusa	Szabvány
Zsanér pozíciója	Bal



## Esztétika



Esztétika	Classica	Fogantyú	Nincs a csomagolásban
Szín	Rozsdamentes acél	Fogantyú színe	Rozsdamentes acél
Felületkezelés	Ujjlenyomatmentes	Oldalsó anyag	Fém
Dizájn	Lapos	Oldalsó szín	Fehér
Anyag	Rozsdamentes acél	Logo	Silk screen
Ajtóacél típus	Ujjlenyomatmentes rozsdamentes acél	Kijelző	LCD Touch
Külön megrendelendő fogantyúkészlet	Igen		

## Fagyasztórekesz jellemzői

Fiókok száma	5
Fedeles rekeszek száma	2

## Egyéb műszaki jellemzők

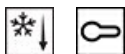

Fagyasztórekesz tartozékok	Jégkockatartó	A hőmérséklet-szabályozás típusa	Elektronikus
Funkciók megjelenítése	Gyorsfagyasztás, Reteszelés, Hőmérséklet riasztás, Hűtési időzítő	Kompresszorok száma	1
Gyorsfagyasztás gomb	Igen	Hűtőközeg gáz típusa	R600a
Hőmérsékletriasztó lámpa	Igen	A kompresszor típusa	Állítható fordulatszámú kompresszor







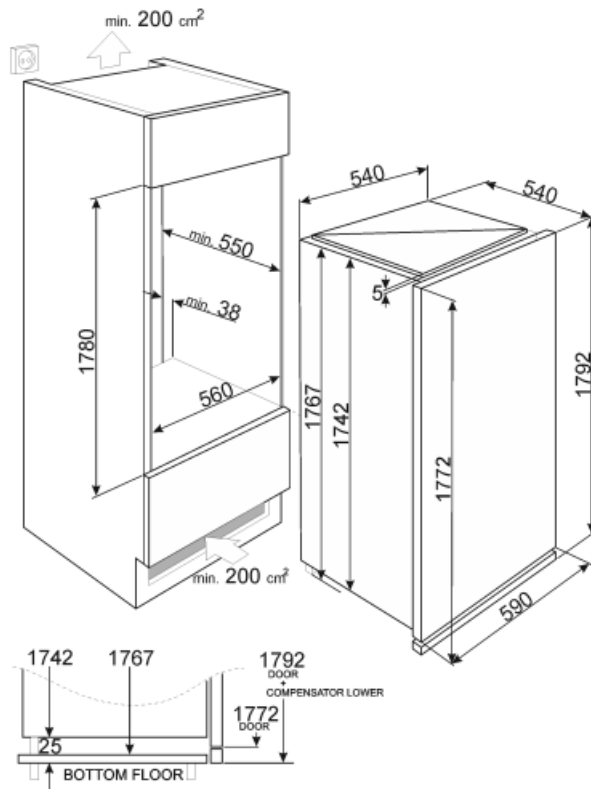

Ajtónyitás-riasztó	Igen	Refrigerant Quantity (gr)	48 g
Hőmérséklet riasztás	Akusztikus és vizuális	Foam agent	Cyclopentane

## Elektromos csatlakozás

Dugó	(F;E) Schuko	Feszültség	230-240 V
Elektromos csatlakozás névleges értéke	140 W	Frekvencia (Hz)	50 Hz
Jelenlegi	1 A	Tápkábel hossza	240 cm



## Symbols glossary (TT)

	4 csillagos fagyasztó rekesz a jobb ételmegőrzés érdekében.		Gyerekszár: néhány modell fel van szerelve a program/ciklus zárolására szolgáló eszközzel, hogy ne lehessen véletlenül megváltoztatni.
	A++: Az A++ energiahatékonysági osztály segít az A osztályhoz képest akár 20%-os energiamegtakarításban is. A maximális teljesítmény garantált minimális fogyasztás mellett.		LCD kijelző: a teljesítmény optimalizálása és a készülék használatának egyszerűsítése.
	Gyorsfagyasztás: A gyorsfagyasztás funkciót a használat előtt néhány órával aktiválva lecsökkenti a rekesz hőmérsékletét.		Ujjlenyomatmentes rozsdamentes acél: Az ujjlenyomatmentes rozsdamentes acél mindig úgy néz ki, mint az új.
	Beépített üreg		No Frost: A No Frost és Frost free rendszerek megakadályozzák a jégképződést, így nincs szükség leolvasztásra.