

FMIO17X

Nutzbare Garraumvolumen 17 l



Produktfamilie Mikrowelle
Produktkategorie Einbaugerät
Installation Mit Rahmen
Energiequelle Elektrisch
Garmethode Mikrowelle + Grill
Regelung des Garraums Elektromechanisch



Bedienelemente

Display-Technologie	1 LED	Bedienknebel	Push-Push
Bedienelemente	Drehknebel/Tasten	Farbe/Ausführung des Drehknebels	Edelstahl-Optik
Türöffnung	Über Taste	Farbe/Ausführung der Bedientasten	Edelstahl-Optik
Anzahl der Bedienknebel	1		

Optionen



Zeitschaltautomatik Programmierung der Garzeit	Elektronisch Garzeit-/Programmende	Tastensperre/ Kindersicherung Funktion Quick Start	Ja Ja
Akustisches Signal bei Garzeitende	Ja		

Technische Eigenschaften



Material Garraum	Edelstahl	Türöffnung	Türöffnung seitlich
Anzahl der Beleuchtungen	1	Anzahl der Türverglasungen	1
Art der Beleuchtung	LED	Sicherheitsthermostat	Ja
Glas-Drehteller	Ja	Kühlsystem	Kühlgebläse
Drehteller Ø	24.5 cm	Mikrowellen-Schutzschild	Ja
Garraumbeleuchtung bei Türöffnung	Ja		

Art des Grills	Quarz	Sicherheitsabschaltung der Mikrowelle bei Türöffnung	Ja
Leistung des Grills	1000 W	Nutzabmessungen des Garraums (HxBxT)	194x330x290 mm
		Effektive Mikrowellenleistung	700 W

Serienzubehör







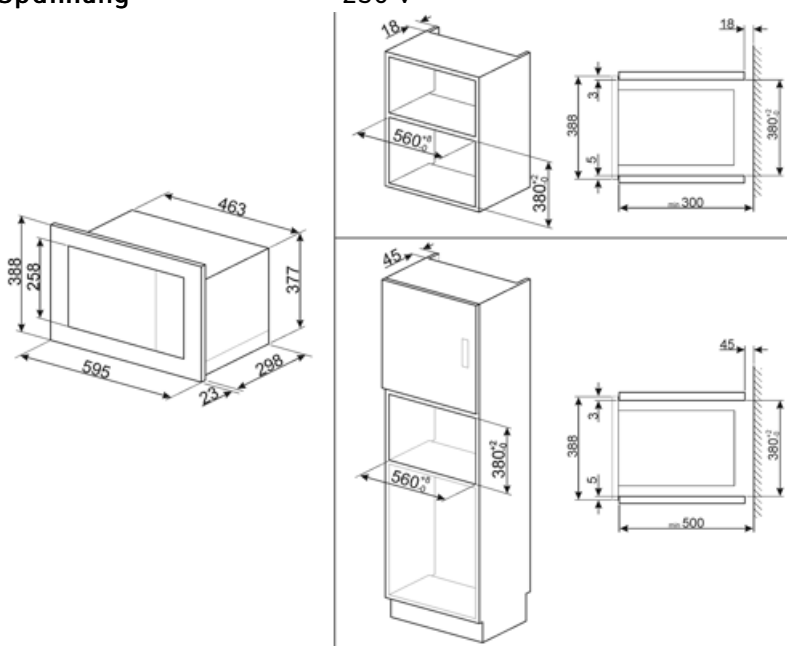



Erhöhter Rundrost	1	Einbaurahmen	Ja
-------------------	---	--------------	----

Elektrischer Anschluss

Elektrischer Gesamtanschlusswert	1050 W	Frequenz	50 Hz
Absicherung	4,5 A	Länge Netzkabel	100 cm
Spannung	230 V		



Symbols glossary

- | | | | |
|--|--|---|---|
|  | Kindersicherung: Eine Tastensperre, die einen ungewollten Zugriff auf die Funktionen verhindert. |  | Die Mikrowelle verkürzt die Garzeiten erheblich und spart Energie. |
|  | Abtauen nach Zeit: Manuelle Abtaufunktion. Nach Ablauf der eingestellten Dauer wird die Funktion automatisch beendet. |  | Auftauen nach Gewicht: Automatische Auftaufunktion. Sie wählen einfach die Speise aus den verfügbaren Kategorien: FLEISCH - FISCH - BROT - DESSERT. Nachdem Sie das Gewicht der Speise eingegeben haben, berechnet der Backofen automatisch die erforderliche Z |
|  | Edelstahl mit Anti-Finger-Protektion: eine besondere Schutzschicht auf dem Edelstahl verhindert die Sichtbarkeit eines Fingerabdrucks und ist somit eine Pflegeteuerung. |  | Großflächengrill: sehr intensive Erhitzung nur von oben durch ein doppeltes Heizelement. Hervorragend geeignet zum Grillen und Gratinieren. Er wird am Ende des Garvorgangs verwendet und sorgt für eine gleichmäßige Bräunung der Speisen. |
|  | Mikrowelle: Die Mikrowellen dringen direkt in die Lebensmittel ein und garen diese sehr schnell und mit deutlicher Energieeinsparung. Sie eignen sich zum Garen ohne Fett und können auch Lebensmittel auftauen und erwärmen, ohne ihr ursprüngliches Aussehen |  | Mikrowelle + Grill: Die Verwendung des Grills führt zu einer perfekten Bräunung der Oberfläche der Gerichte. Die Wirkung der Mikrowellen ermöglicht es, in kurzer Zeit im Kern zu garen. |
|  | Seitliche Innenbeleuchtung: zwei gegenüberliegende Beleuchtungen erhöhen die Sicht auf das Innere des Garraums. |  | Nutzvolumen 19 l: umfasst die nutzbare Fläche des Garraums. |

Benefit (TT)

Automatic programmes

Preset programmes to simplify use and improve efficiency

Child control lock

Thanks to the child safety lock, the microwave provides peace of mind for parents while improving overall safety in the home environment

Quick start

One-touch cooking and heating start-up with the Quick Start option for a simple and intuitive user experience