

FMIO17X



Termékcsalád

Kategória

Telepítés típusa

Üzembe helyezés

Tápellátás

Főzési mód

Vezérlés

Mikrohullámú sütő

Beépíthető

Beépíthető

Kerettel

Elektromos

Mikrohullám grillel

Elektromechanikus



Design

Design család

Universale

Szín

Rozsdamentes acél

Felületkezelés

Ujjlenyomatmentes

Keret

Igen

Anyag

Rozsdamentes acél

Acél típusa

Serigraphy colour

Ajtó

Logo

Szálcsiszolt

Fekete

Panellel

Silk screen

Program/Funkciók



Funkciók száma

5

Teljes grill

Igen

Kiolvasztás idő szerint

Igen

Kiolvasztás súly alapján

Igen

Mikrohullámú sütő

Igen

Mikrohullám + grill

Igen

Automatikus programok

8

Egyéb mikrohullámú funkciók

Többszakaszos sütés

Kezelő elemek

Kijelző / Óra

1 LED

Vezérlés típusa

Vezérlőgombok / gombok

Nyitás

Mechanikus nyomógomb

Vezérlőelemek száma

1

Control knobs

Push-push

Vezérlőelemek színe

Acél hatás

Alsó szín

Acél hatás

Opciók



Időztő	Elektronikus	Vezérlés zár / Gyermekbiztonsági zár	Igen
Időbeállítási lehetőségek	Sütés befejezése	Gyorsindítás opció	Igen
Sütés vége hangjelzés	Igen		

MŰSZAKI JELLEMZŐK



Sütőtér anyaga	Rozsdamentes acél	Ajtónyitás típusa	Oldalra nyíló
Világítás száma	1	Ajtóüvegek száma összesen	1
Világítás típusa	LED	Biztonsági termostát	Igen
Forgótányér	Igen	Hűtőrendszer	Tangenciális
Forgótányér mérete	24,5 cm	Mikrohullám védelem	Igen
Az ajtó kinyitásakor világít	Igen	Az ajtó kinyitásakor a mikrohullámú sütő leáll	Igen
Grill típusa	Kvarc	Használható sütőtér méretei (ma. x ma. x mé.)	194x330x290 mm
Grill teljesítmény	1000 W	Mikrohullám teljesítmény	700 W

Mellékelt tartozékok

Rács	1	Keret	Igen
-------------	---	--------------	------

Teljesítmény / Energiacímke









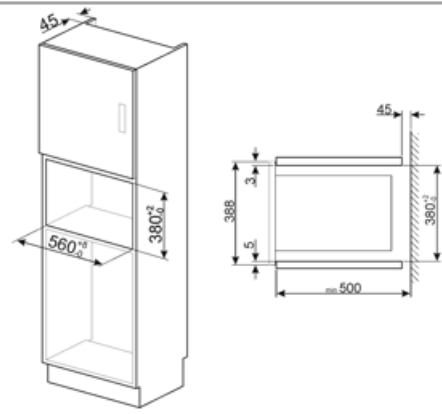



Használható mennyiség	17 l	Bruttó térfogat	19 l
------------------------------	------	------------------------	------

Elektromos csatlakozás

Csatlakozódugó	Nem	Feszültség (V)	230 V
Névleges teljesítmény	1050 W	Frekvencia (Hz)	50 Hz
Áramerősség	4,5 A	Tápkábel hossza	100 cm



Symbols glossary

-  Gyerekzár: egyes modellek olyan funkcióval rendelkeznek, amely lehetővé teszi a program vagy ciklus zárolását, megakadályozva annak véletlen módosítását.
-  Kiolvasztás idő szerint: Maunális funkció. A beállított időtartam végén a funkció leáll.
-  Ujjlenyomatmentes rozsdamentes acél: speciális felületkezelési eljárás, amely megóvja az acélfelületet a foltoktól, így a készülék hosszú ideig megőrzi újszerű csillogását.
-  Mikrohullámú technológia: Gyorsaság és hatékonyság kompromisszumok nélkül. Ez a funkció kíméletes, mégis rendkívül gyors hőkezelést biztosít, megőrizve az alapanyagok textúráját, ízvilágát és tápanyagtartalmát, miközben energiát takarít meg. Kiválóan alkalmas zsiradékmentes sütéshez, valamint az ételek felolvasztásához és melegítéséhez anélkül, hogy megváltoztatná azok eredeti megjelenését vagy aromáját. A mikrohullámú funkció hagyományos sütési módokkal is kombinálható, kihasználva mindkét technológia előnyeit. Ideális minden típusú ételhez.
-  Oldalsó lámpák: Két szemben lévő oldalsó lámpa növeli a láthatóságot a sütőben.
-  A mikrohullámú energia jelentősen lerövidíti a sütési időt, és energiamegtakarítást tesz lehetővé.
-  Kiolvasztás súly alapján: Automatikus kiolvasztás funkció. A rendelkezésre álló kategóriákból választhatja ki a kiolvasztandó étel típusát (HÚS – HAL – KENYÉR – DESSZERTEK) Az étel súlyának megadása után a sütő automatikusan meghatározza a megfelelő kiolvasztáshoz szükséges időt.
-  Grill: Intenzív felső hőleadás a dupla fűtőszálnak köszönhetően, ventilátoros rásegítés nélkül. Ez a beállítás tökéletes ropogós textúrák kialakításához és aranybarna kéregesítéshez, mely egyenletes pirítást eredményez minden fogásnak.
-  Mikrohullám + grill: A grill használata tökéletes pirulást eredményez az ételek felületén, miközben a mikrohullámú technológia lehetővé teszi hogy rövid idő alatt megfőzze az étel belső részét.
-  A kapacitás a sütőtérben lévő hasznos tér méretét mutatja literben.