

FMI017X



| | |
|-----------------------------------|---------------------|
| Famiglia | Microonde |
| Categoria | Da incasso |
| Tipologia di installazione | Da incasso |
| Installazione | Con cornice |
| Alimentazione | Elettrico |
| Metodo di Cottura | Microonde con grill |
| Controllo | Elettromeccanico |



Estetica

| | | | |
|------------------|--------------|--------------------------|--------------|
| Estetica | Universale | Tipo Inox | Satinato |
| Colore | Acciaio Inox | Colore serigrafia | Nero |
| Finitura | Antimpronta | Porta | Con pannello |
| Cornice | Sì | Logo | Serigrafato |
| Materiale | Inox | | |

Programmi / Funzioni



| | | | |
|------------------------------|----|------------------------------------|-----------------------|
| N° funzioni | 5 | Microonde | Sì |
| Grill largo | Sì | Microonde + grill | Sì |
| Scongelamento a tempo | Sì | Programmi automatici | 8 |
| Scongelamento a peso | Sì | Funzioni speciali microonde | Cotture multisessione |

Comandi

| | | | |
|---------------------------|------------------|------------------------|--------------|
| Display / Orologio | 1 a LED | Manopole | Push-push |
| Comandi | Manopole / Tasti | Colore manopole | Effetto inox |
| Apertura | Tasto meccanico | Colore tasti | Effetto inox |
| N° manopole | 1 | | |

Opzioni



| | | | |
|---|-------------|--|----|
| Programmatore Tempo | Elettronico | Blocco Tasti/ Sicurezza Bambini | Sì |
| Opzioni di programmazione tempo | Fine | Opzione Quick Start | Sì |
| Allarme acustico di fine cottura | Sì | | |

Caratteristiche Tecniche



| | | | |
|---|--------------|--|----------------|
| Materiale della cavità | Acciaio Inox | Apertura porta | A bandiera |
| N° di luci | 1 | N° vetri porta totale | 1 |
| Tipo di luce | Led | Termostato di sicurezza | Sì |
| Piatto girevole | Sì | Sistema di raffreddamento | Tangenziale |
| Dimensioni piatto girevole | 24,5 cm | Schermo protettivo microonde | Sì |
| Accensione luce all'apertura porta | Sì | Interruzione microonde all'apertura della porta | Sì |
| Tipo Grill | Quarzo | Dimensioni utili interno cavità (hxlxp) | 194x330x290 mm |
| Grill - Potenza | 1000 W | Potenza resa microonde | 700 W |

Dotazione accessori Inclusi

| | | | |
|----------------|---|----------------|----|
| Griglia | 1 | Cornice | Sì |
|----------------|---|----------------|----|

Prestazioni / Etichetta Energetica









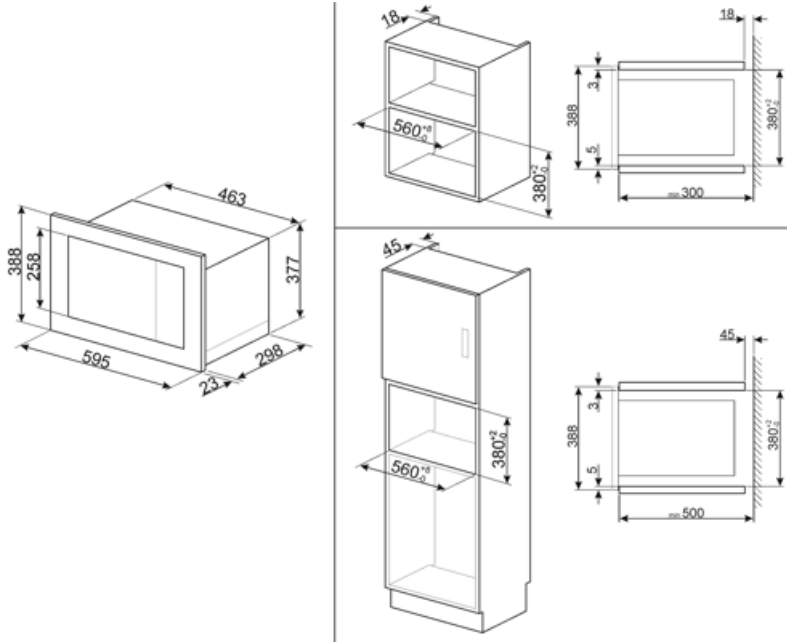



| | | | |
|---------------------|------|---------------------|------|
| Volume utile | 17 l | Volume lordo | 19 l |
|---------------------|------|---------------------|------|

Collegamento Elettrico

| | | | |
|--|--------|--|--------|
| Spina | No | Tensione (V) | 230 V |
| Dati nominali di collegamento elettrico | 1050 W | Frequenza (Hz) | 50 Hz |
| Corrente (A) | 4,5 A | Lunghezza cavo di alimentazione | 100 cm |



Glossario simboli

-  Blocco comandi: L'opzione blocco comandi, presente su diverse tipologie di prodotti, permette di bloccare tutte le funzioni e i programmi impostati, nonché i comandi, per una totale sicurezza soprattutto in presenza di bambini.
-  Scongelamento a tempo: Funzione di scongelamento manuale. Al termine della durata impostata la funzione si interrompe.
-  Antimpronta: Lo speciale trattamento a cui è sottoposto l'acciaio inox impedisce la formazione di aloni e ditate sulla superficie e contribuisce a esaltarne la lucentezza.
-  Microonde: penetrando direttamente nel cibo, le microonde consentono di cucinare in tempi molto brevi e con un notevole risparmio di energia. Adatte per cuocere senza grassi, sono inoltre indicate per scongelare ed anche per riscaldare i cibi, mantenendone intatti sia l'aspetto originario che la fragranza. Anche la funzione microonde può essere combinata con le funzioni tradizionali, con tutti i vantaggi che ne derivano. Ideale per tutti i tipi di cibi.
-  2 lampade alogene: La presenza di 2 lampade alogene disposte asimmetricamente rende ancora più luminoso lo spazio interno, eliminando angoli bui.
-  Il forno a microonde permette di cucinare in tempi molto brevi e con un notevole risparmio di energia, non necessitando di preriscaldamento.
-  Scongelamento a peso: Funzione di scongelamento automatica. Si sceglie la tipologia di alimento da scongelare tra le categorie disponibili (CARNI - PESCE - PANE - DOLCI). Dopo aver inserito il peso dell'alimento, il forno definisce autonomamente il tempo necessario per il corretto scongelamento.
-  Grill: Calore molto intenso proveniente solo dall'alto da un doppio elemento riscaldante. La ventola non è attiva. Consente di ottenere ottimi risultati di grigliatura e di gratinatura. Utilizzato a fine cottura conferisce una doratura uniforme alle pietanze.
-  Microonde + resistenza grill: l'utilizzo del grill determina una perfetta doratura della superficie dell'alimento. L'azione delle microonde consente invece di cucinare in tempi rapidi la parte interna dei cibi.
-  Indica il volume utile della cavità del forno.